

Bilancia da negozio UC3:

be connected be successful



Istruzioni per l'uso

APPU

- Vendita assistita
- Self service
- VV1
- Inventario



Unlimited CONNECTIVITY

METTLER TOLEDO

Dichiarazione di conformità

Noi, **Mettler-Toledo (Albstadt) GmbH**
Unter dem Malesfelsen 34
D-72458 Albstadt

dichiariamo sotto nostra esclusiva responsabilità, che il prodotto

Bilancia da negozio
del modello UC3 - ...

a partire dal N° di serie: 2542655

alla quale si riferisce questa dichiarazione, è conforme alle seguenti norme e direttive:

| Direttiva del Consiglio | Norma |
|--|------------------------------|
| sulla compatibilità elettromagnetica 89/336/CEE; Direttive di modifica 92/31/EWG; 93/68/CEE | EN 61000-6-1 EN 61000-6-3 |
| riguardanti mezzi di esercizio elettrici per l'uso all'interno di determinati limiti di tensione 73/23/CEE; Direttive di modifica 93/68/CEE | EN 60 950 |
| sulle bilance non automatiche 90/384/CEE; Direttive di modifica 93/68/CEE | EN 45501 |
| sulla compatibilità elettromagnetica (EMC) - Parte 3-2: valori limite per correnti armoniche (Corrente di ingresso dell'apparecchio fino a 16 A compresi per conduttore) Ampliamento prA14 15.09.2000 | EN 61000-3-2 |

Albstadt giugno 2005

Mettler-Toledo (Albstadt) GmbH



Peter Bürker,
Direttore Generale



Dr. Andreas Rinn,
Direttore della qualità

| Indice | Pagina |
|---|---------------|
| Dichiarazione di conformità | 2 |
| Avvertenze sulla taratura | 7 |
| Avvertenze per l'installazione | 8 |
| Avvertenze per la sicurezza | 8 |
| Avvertenze per le carte termosensibili e le termoetichette | 9 |
| Dispositivo di azzeramento | 9 |
| ed azzeramento della bilancia | 9 |
| Manutenzione della bilancia da banco | 10 |
| Pulire la testina di stampa | 10 |
| Pulizia | 10 |
| Inserire il rotolo scontrini | 11 |
| Inserire il rotolo etichette | 11 |
| Manutenzione bilancia compatta | 12 |
| Pulire la testina di stampa | 12 |
| Pulizia | 12 |
| Inserire il rotolo scontrini | 13 |
| Manutenzione bilancia pensile | 14 |
| Pulire la testina di stampa | 14 |
| Impostazione della larghezza della carta | 14 |
| Pulizia | 14 |
| Inserire il rotolo scontrini | 15 |
| Inserire il rotolo etichette | 15 |
| Manutenzione degli apparecchi con stampante Linerless | 16 |
| Pulire la testina di stampa | 16 |
| Inserire il rotolo della carta Linerless | 17 |
| Tastiera | 18 |
| Significato dei tasti funzione | 18 |
| Tasti funzione speciali | 18 |
| Membrana di programmazione | 19 |
| Il display | 20 |
| Lato operatore | 20 |
| Lato cliente | 20 |
| Significato delle icone visualizzate: | 21 |
| Generalità | 22 |
| Informazioni sul prossimo tasto possibile | 22 |
| Stampa delle funzioni codice e delle versioni del programma | 22 |
| Interrogazione della memoria venditori | 22 |
| Regolare il contrasto del display | 23 |
| Visualizzazione scontrino | 23 |
| Cambiare il reparto prioritario | 24 |
| Vendita rapida | 24 |
| Prezzo prioritario: | 24 |
| Passaggio ad un'altra applicazione | 25 |
| Impostazione della data e dell'ora | 25 |
| PLU a peso oppure a pezzo con numero PLU | 26 |



| Indice | Pagina |
|--|---------------|
| Vendita con con PLU a peso e PLU a pezzo | 26 |
| PLU a peso oppure a pezzo con tasto diretto PLU | 26 |
| PLU a peso con immissione libera del prezzo unitario (configurabile) | 26 |
| PLU a peso con immissione manuale del peso (Vendita all'ingrosso) | 27 |
| PLU a peso oppure a pezzo da un altro reparto | 27 |
| PLU a peso oppure a pezzo con testo descrittivo | 28 |
| | |
| PLU a peso ed a pezzo con prezzo secondario assegnato | 29 |
| Selezionare il PLU a peso ed a pezzo con il tasto SHIFT | 29 |
| Moltiplicazione PLU a pezzo | 29 |
| Vendita con immissione libera | 30 |
| Pesata con immissione prezzo unitario | 30 |
| Pesatura con assegnazione ad un gruppo merceologico | 30 |
| Immissione manuale + oppure - | 31 |
| Immissione manuale + oppure - con moltiplicazione | 31 |
| Emissione dello scontrino cliente | 32 |
| Totale finale cliente (Visualizzare il totale e stamparlo) | 32 |
| Totale parziale cliente (Visualizzare il subtotal e stamparlo) | 32 |
| Totale finale cliente con calcolo del resto | 32 |
| | |
| Ripetizione scontrino cliente | 33 |
| Riapertura scontrino cliente | 34 |
| Tara: tipi e utilizzazione | 35 |
| Stampa tara sullo scontrino cliente (tara multipla) | 35 |
| Tara autopesata di un contenitore vuoto | 35 |
| Fissaggio di una tara per più registrazioni | 35 |
| Immissione manuale della tara | 36 |
| Memoria della tara | 36 |
| Tasto diretto tara | 37 |
| Tara venditore | 37 |
| Tara PLU | 37 |
| Venditori: fare il log on ed il log off | 38 |
| Log off di un tasto venditore | 38 |
| Log off di un tasto venditore per assenza temporanea. | 38 |
| Log on di un tasto venditore | 38 |
| Storno (Annullamento): tipi e utilizzazione | 39 |
| Storno (annullamento) dell'ultima transazione | 39 |
| Storno (annullamento) di una transazione precedente | 39 |
| Storno (annullamento) di uno scontrino cliente | 40 |
| Self Service (modo self service) | 41 |
| Vendita con i tasti simbolici | 41 |
| Messaggio di errore „Rilevamento sottocarico“ | 41 |
| Passaggio dal modo self service (tastiera di servizio) | 42 |
| Funzioni nel modo self service (membrana da 100) | 43 |
| Uscire dal modo self service | 43 |
| Regolazione sensore | 43 |
| Tara primaria off / on | 43 |
| Avanzamento etichette | 43 |
| Azzeramento | 43 |
| Funzioni nel modo self service (membrana da 100) | 44 |



| Indice | Pagina |
|---|---------------|
| Uscire dal modo self service | 44 |
| Regolazione sensore | 44 |
| Tara primaria off / on | 44 |
| Azzeramento | 44 |
| Avanzamento etichette | 44 |
| Funzioni nel modo self service (membrana da 50) | 45 |
| Tara primaria off / on | 45 |
| Azzeramento | 45 |
| Avanzamento etichette | 45 |
| Regolazione sensore | 45 |
| Uscire dal modo self service | 45 |
| Funzioni nel modo self service (membrana da 25) | 46 |
| Uscire dal modo self service | 46 |
| Regolazione sensore | 46 |
| Tara primaria off / on | 46 |
| Azzeramento | 46 |
| Avanzamento etichette | 46 |
| Preconfezionamento | 47 |
| Selezionare il modo preconfezionamento | 47 |
| Vendita | 48 |
| Articolo a pezzo:(etichettatura multipla) | 48 |
| Tasto layout di etichetta | 49 |
| Tasto della data | 50 |
| Uscire dal modo preconfezionamento | 50 |
| INVENTARIO | 51 |
| Selezionare il modo Inventario | 51 |
| Inventario temporaneo | 52 |
| Tasto Modo | 54 |
| Passaggio al modo NonSales oppure selezione di una Modalità di vendita | 54 |
| Modo NonSales | 57 |
| Accesso | 57 |
| Accesso rapido ad un menu | 58 |
| Navigazione nei menu | 58 |
| Funzioni codice | 59 |
| Modo NonSales (- Gestione dati) | 60 |
| Articolo (411) creare, elencare, cancellare | 60 |
| Offerte speciali (412) creare/modificare, articolo per offerta speciale, cancellare | 68 |
| Ingredienti (414) creare / modificare, cancellare | 78 |
| Cambiamento prezzo (42) modificare | 81 |
| Gruppi merceologici principali (43) creare / modificare, cancellare | 83 |
| Gruppi merceologici (43) creare / modificare, cancellare | 85 |
| Reparti principali (441) creare / modificare, cancellare | 87 |
| Reparto (442) creare / modificare, cancellare | 89 |
| Testo - Testo pubblicitario (452) creare / modificare, cancellare | 92 |
| Testo - Testi data (453) creare / modificare, cancellare | 94 |
| Testo - Testo cliente (454) creare / modificare, cancellare | 96 |
| Testo - Testi di filiale (457) creare / modificare, cancellare | 98 |
| Testo - Testi iniziali (458) creare / modificare, cancellare | 100 |
| Testo - Testo finale (459) creare / modificare, cancellare | 102 |
| Testo - Testo descrittivo (45+1) creare / modificare, cancellare | 104 |

| Indice | Pagina |
|---|---------------|
| Testo - Testo venditore (45+1) creare / modificare, cancellare | 106 |
| Tara (47) creare / modificare, cancellare | 108 |
| Imposta sul valore aggiunto (IVA) (48) creare / modificare, cancellare | 110 |
| Codice a barre (49) creare / modificare, cancellare | 112 |
| Modelli di tastiera (- Standard) (4 + 11) creare / modificare, cancellare | 115 |
| Modelli di tastiera (- self-service) (4+12) creare / modificare, cancellare | 118 |
| Solo per bilance con Touch Screen (schermo tattile) Modelli di tastiera (- Touch) (4 +13) creare / modificare, cancellare | 121 |
| Gestione dati venditore (4 + 2) creare / modificare, cancellare | 122 |
| Modo Non Sales (- rapporti) | 124 |
| Totali parziali (5) stampare | 124 |
| Gran totali (5):stampare | 130 |
| Modo NonSales (- Configurazione) | 132 |
| Configurazione - Vendita - Stampa - Scontrino (8111) | 132 |
| Configurazione - Vendita - Stampa - Etichetta (8112) | 134 |
| Configurazione - Vendita - Vendita assistita (812) | 136 |
| Configurazione - Vendita - Tastiera (813) | 139 |
| Configurazione - Self Service - Stampa - Etichetta (8212) | 140 |
| Configurazione - Self Service - Vendita (822) | 142 |
| Configurazione - Self Service - Tastiera (823) | 143 |
| Configurazione - Self Service - Layout (824) | 144 |
| Configurazione - VV1 - Stampa (8312) | 145 |
| Configurazione - VV1 - Vendita (832) | 147 |
| Configurazione - VV1 - Tastiera (833) | 149 |
| Configurazione - Inventario - Stampa (84111) | 150 |
| Configurazione - Inventario - Vendita (8412) | 151 |
| Moduli per i quali vi occorre uno sbloccaggio | 153 |
| 1. Inoltro scontrino | 153 |
| 2. Certificato d'origine | 153 |
| Informazioni sul certificato d'origine | 154 |
| Legende formato data | 155 |
| Tipi di carattere seconda stampante | 156 |
| Tipi di carattere terza stampante parte 1 | 157 |
| Tipi di carattere terza stampante parte 2 | 158 |
| Codici numerici | 159 |
| Codici numerici fissi | 159 |
| Codice numerico 1 (Gestione dati) | 160 |
| Codice numerico 24681357 (accesso completo) | 160 |
| Codice numerico 8 (Cambiamento prezzo) | 160 |
| Codice numerico 22 (Totali parziali) | 161 |
| Codice numerico 333 (Gran totali) | 161 |
| Codice numerico 4444 (Configurazione) | 161 |
| Albero del menu | 162 |
| Indice alfabetico | 166 |

Avvertenze sulla taratura

Nota importante per bilance tarate nei Paesi dell'Unione Europea

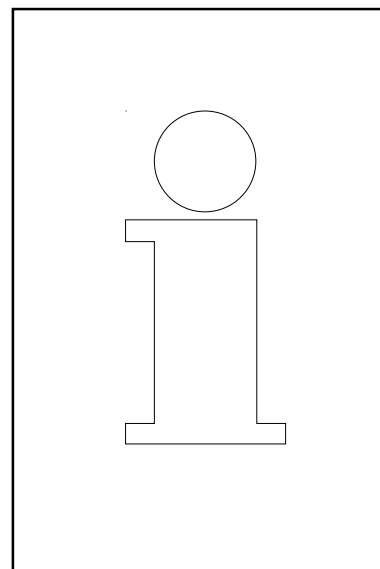
**M**

Bilance tarate in fabbrica portano il contrassegno riportato a fianco sull'etichetta dell'imballaggio

M

Bilance con l'adesivo verde M sulla targhetta di taratura, si possono mettere in servizio immediatamente.

M

Bilance che vengono tarate in due fasi, portano il contrassegno riportato qui di fianco sull'etichetta dell'imballaggio.

Queste bilance sono già sottoposte alla prima fase di taratura (verifica metrologica) (Certificazione della conformità del modello in conformità alla norma EN 45501 -8.2) e devono essere sottoposte a taratura nel luogo di utilizzazione. La verifica metrologica va fatta dal Servizio Tecnico della METTLER TOLEDO certificato dalle autorità.

Per favore mettetevi in contatto con il vostro Servizio Tecnico Assistenza Clienti della METTLER TOLEDO.

Bilance da negozio, che si fanno funzionare in posti di vendita aperti, devono per principio state sottoposte alla verifica metrologica.

Per favore rispettate le disposizioni di legge sulla verifica metrologica in vigore nel vostro Paese.

Avvertenze per la sicurezza



Non mettere in funzione la bilancia in un ambiente di miscele esplosive di gas, vapori, nebbie oppure polveri!

Qualsiasi apparecchio elettrico, che non è equipaggiato con un tipo di protezione specifico per l'accensione, conforme alla zona esposta al pericolo di esplosione, costituisce in questa zona un notevole rischio dal punto di vista della sicurezza!

Per evitare incidenti, la bilancia deve essere aperta solo da personale del Servizio di Assistenza Tecnica, che è stato addestrato!



ATTENZIONE!
PERICOLO DI ESPLOSIONE IN CASO DI SOSTITUZIONE
INAPPROPRIATA DELLA BATTERIA.
SMALTIMENTO DELLE BATTERIE USATE IN CONFORMITA' ALLE
ISTRUZIONI.

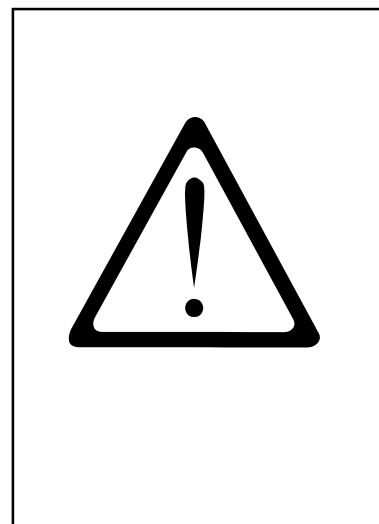

Avvertenze per l'installazione

La vostra bilancia è, di regola, un componente di un sistema in rete e viene installata, livellata e messa in servizio dalla METTLER TOLEDO oppure da uno dei nostri concessionari. Nella fase di addestramento riceverete un'istruzione completa e la documentazione scritta necessaria. E' consentito collegare la vostra bilancia alla rete, solo con il cavo rete fornito insieme ad essa.

Per controllare il livellamento della vostra bilancia, serve la livella, che è sistemata sul lato posteriore dell'apparecchio. Servendovi dei piedini di livellamento potete regolare il livellamento dell'apparecchio, fino a quando la bolla d'aria si trova al centro della livella stessa. Ad intervalli regolari occorre controllare, che l'indicazione della livella sia quella regolamentare. Cambiando il luogo di installazione della bilancia, occorre controllare il livellamento oppure regolarlo di nuovo.

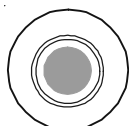

giusto

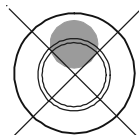

sbagliato

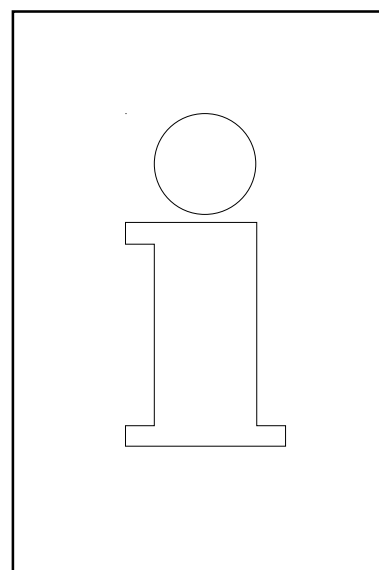

Dispositivo di azzeramento ed azzeramento della bilancia

La bilancia è dotata di un dispositivo di azzeramento automatico, cioè, piccole variazioni del peso (per esempio residui di grasso sul piatto della bilancia) vengono compensate automaticamente. Il dispositivo di azzeramento è fuori servizio, quando il peso di una confezione è tarato. Dopo l'eliminazione della sporcizia, quando la bilancia è accesa, nel display può

- apparire un valore negativo,
- oppure i segmenti „_ _ _ _ _” possono illuminarsi.

Rimedio:

- premere il tasto  e quindi il tasto .

Se la segnalazione di errore si ripresenta:

- spegnere e riaccendere con l'interruttore rete. (Azzeramento con l'accensione)

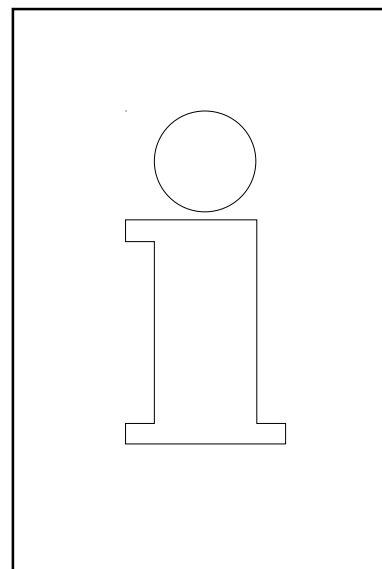

Avvertenze per le carte termosensibili e le termoetichette

La stampante delle bilance da negozio UC è una stampante termica. In queste stampanti termiche è consentito usare solo carta termosensibile oppure etichette termosensibili. Questi due tipi di carta sono stati collaudati dalla METTLER TOLEDO in prove di lunga durata e quindi consentite e sono omologate dalle autorità competenti per la taratura per le bilance da negozio UC.

Se doveste usare un tipo di carta termosensibile oppure di termoetichette, diverso da quello sopra descritto, è possibile che la qualità di stampa e la durata di vita utile della testina di stampa vengano compromessi. In un caso del genere non ci assumiamo nessuna garanzia per la stampante termica.

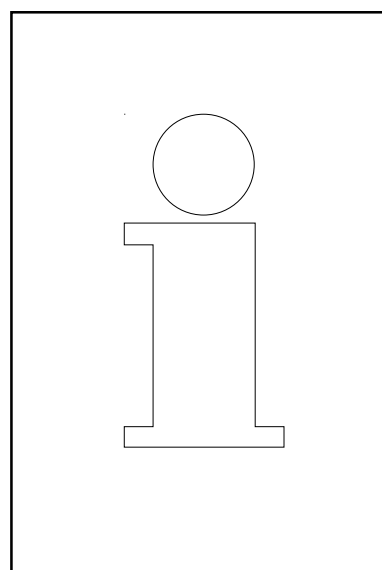

Manutenzione della bilancia da banco



Prima di qualsiasi intervento, prego scollegare la spina rete dalla presa di corrente.

Pulizia

- Spegnerla bilancia e scollegare la spina rete.
- Ripulire la sezione comandi con un panno umido (non bagnato).
- Rimuovere le tre membrane della bilancia e pulirle.
- Rimettere le membrane, quando sono asciutte.
- Inserire la spina rete ed accendere di nuovo la bilancia.

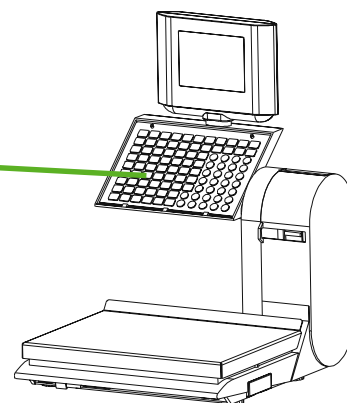

Per la pulizia non usate nessun solvente, ma solo un detersivo normale in commercio.

Pulire la testina di stampa

- Spegnerla bilancia e scollegare la spina rete.
- Aprire lo sportello.
- **Stampante scontrini:** spingere la leva di bloccaggio **indietro**. La testina di stampa si ribalta in avanti.
- **Stampante etichette:** spingere la leva di sbloccaggio verso il **basso**. La testina di stampa si ribalta in su.
- Togliere il cappuccio dalla „matita“ di pulizia.
- Pulire la parte anteriore della testina di stampa con la punta umida della „matita“.
- **Stampante scontrini:** spingere la testina di stampa verso l'**alto**, fino a quando si ferma di nuovo a scatto.
- **Stampante etichette:** spingere verso il **basso** la testina di stampa, fino a quando si ferma di nuovo a scatto.
- Chiudere la „matita“ di pulizia con il cappuccio.
- Inserire la spina rete ed accendere di nuovo la bilancia.



Per la pulizia della testina di stampa, utilizzate solo la „matita di pulizia“ acclusa.

Usando altri oggetti si danneggerebbe la testina di stampa.

Inserire il rotolo scontrini

- Rimuovere l'“anima” vuota del rotolo usato.
- Spingere la leva di bloccaggio **indietro**.
La testina di stampa si ribalta in avanti.
- Inserire il nuovo rotolo scontrini, come illustrato nello schizzo a fianco.
- L'inizio della carta si trova dal lato sinistro
- Tirare in fuori la carta termosensibile fino a quando è tesa.
- Spingere la testina di stampa verso l'**alto** fino al punto in cui si arresta di nuovo a scatto.
- Strappare via la carta che sporge.

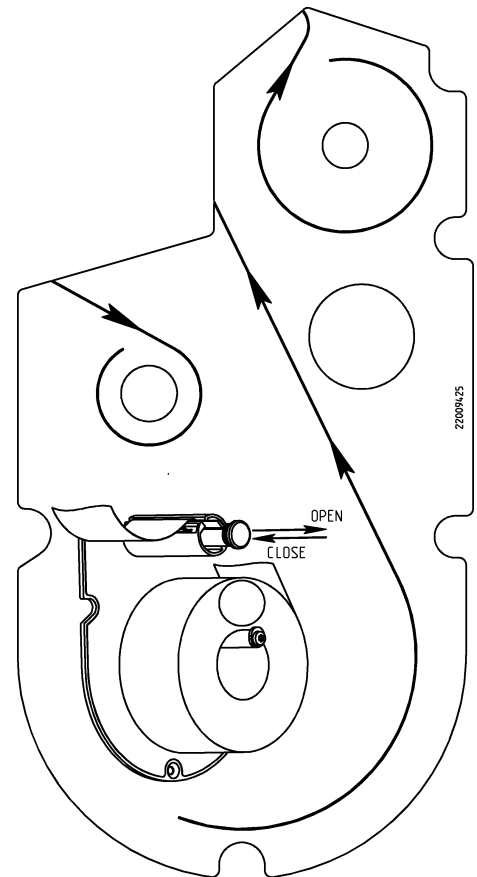

Inserire il rotolo etichette

- Rimuovere l'“anima” vuota del rotolo usato.
- Spingere la leva di sbloccaggio verso il **basso**.
La testina di stampa si ribalta in su.
- Tirare in fuori l'albero di avvolgimento verde, rimuovere la carta di supporto.
- Inserire il nuovo rotolo etichette, come illustrato nello schizzo a fianco.
- L'inizio della carta si trova dal lato sinistro
- Infilare la carta di supporto nell'albero di avvolgimento e spingere in dentro l'albero di avvolgimento stesso.
- Spingere la testina di stampa verso il **basso** fino al punto in cui si arresta di nuovo a scatto.
- Azionare il tasto avanzamento carta .

Manutenzione bilancia compatta



Prima di qualsiasi intervento, prego scollegare la spina rete dalla presa di corrente.

Pulizia

- Spegnere la bilancia e scollegare la spina rete.
- Ripulire la sezione comandi con un panno umido (non bagnato).
- Rimuovere le tre membrane della bilancia e pulirle.
- Rimettere le membrane, quando sono asciutte.
- Inserire la spina rete ed accendere di nuovo la bilancia.

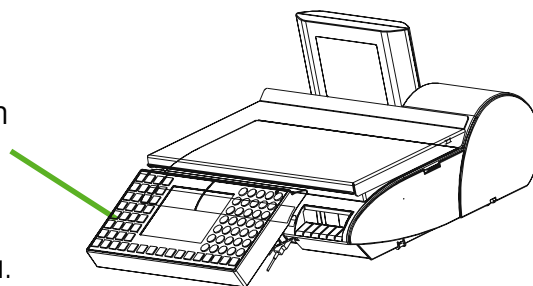

Per la pulizia non usate nessun solvente, ma solo un detersivo normale in commercio.

Pulire la testina di stampa

- Spegnere la bilancia e scollegare la spina rete.
- Aprire lo sportello.
- Estrarre dalla carrozzeria la stampante, tirandola per la maniglia verde, fino all'arresto.
- Spingere la leva di sbloccaggio verso il **basso**. La testina di stampa si ribalta in su.
- Togliere il cappuccio dalla „matita“ di pulizia.
- Pulire la parte anteriore della testina di stampa con la punta umida della „matita“.
- Spingere la testina di stampa verso il **basso** fino al punto in cui si arresta di nuovo a scatto.
- Spingere la stampante nella carrozzeria, servendosi della maniglia verde.
- Chiudere lo sportello.
- Chiudere la „matita“ di pulizia con il cappuccio.
- Inserire la spina rete ed accendere di nuovo la bilancia.

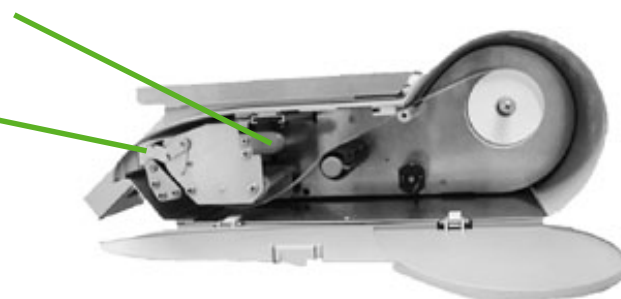

Per la pulizia della testina di stampa, utilizzate solo la „matita di pulizia“ acclusa.

Usando altri oggetti si danneggerebbe la testina di stampa.

Inserire il rotolo scontrini

- Aprire lo sportello.
- Estrarre dalla carrozzeria la stampante, tirandola per la maniglia verde, fino all'arresto.
- Rimuovere l' "anima" vuota del rotolo usato.
- Spingere la leva di sbloccaggio verso il **basso**. La testina di stampa si ribalta in su.
- Inserire il nuovo rotolo scontrini, come illustrato nello schizzo a fianco.
- L'inizio della carta si trova dal lato sinistro
- Tirare in fuori la carta termosensibile fino a quando è tesa.
- Spingere la testina di stampa verso il **basso** fino al punto in cui si arresta di nuovo a scatto.
- Spingere la stampante nella carrozzeria, servendosi della maniglia verde.
- Strappare via la carta che sporge.
- Chiudere lo sportello.

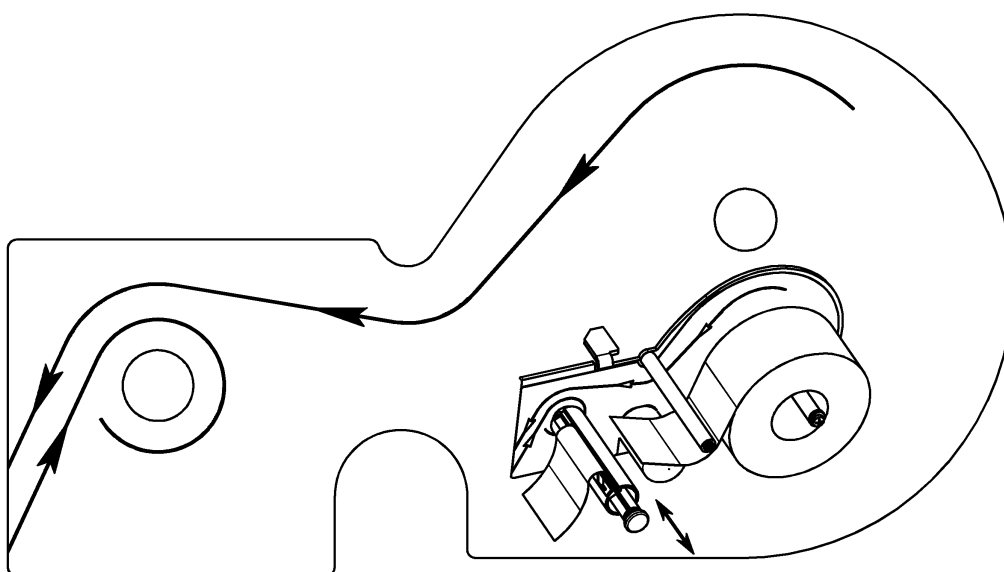

Manutenzione bilancia pensile



Prima di qualsiasi intervento, prego scollegare la spina rete dalla presa di corrente.

Pulizia

- Spegner la bilancia e scollegare la spina rete.
- Ripulire la sezione comandi con un panno umido (non bagnato).
- Rimuovere le tre membrane della bilancia e pulirle.
- Rimettere le membrane, quando sono asciutte.
- Inserire la spina rete ed accendere di nuovo la bilancia.

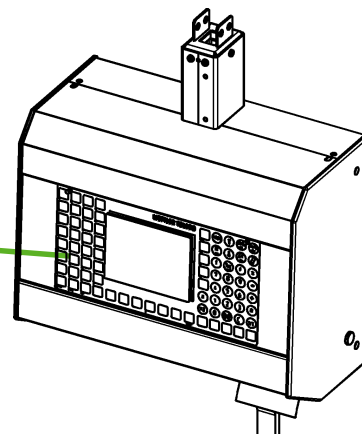

Per la pulizia non usate nessun solvente, ma solo un detersivo normale in commercio.

Pulire la testina di stampa

- Spegner la bilancia e scollegare la spina rete.
- Aprire lo sportello.
- Spingere la leva di sbloccaggio verso il **basso**. La testina di stampa si ribalta in su.
- Togliere il cappuccio dalla „matita“ di pulizia.
- Pulire la parte anteriore della testina di stampa con la punta umida della „matita“.
- Spingere la testina di stampa verso il **basso**, fino a quando si ferma di nuovo a scatto.
- Chiudere la „matita“ di pulizia con il cappuccio.
- Inserire la spina rete ed accendere di nuovo la bilancia.

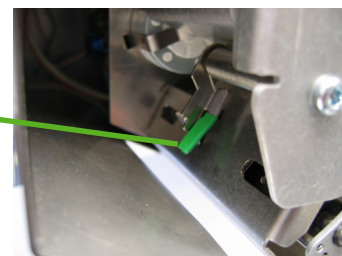

Per la pulizia della testina di stampa, utilizzate solo la „matita di pulizia“ acclusa.

Usando altri oggetti si danneggerebbe la testina di stampa.

Impostazione della larghezza della carta

- Con un piccolo cacciavite potete adattare la guida della carta alla larghezza della carta.

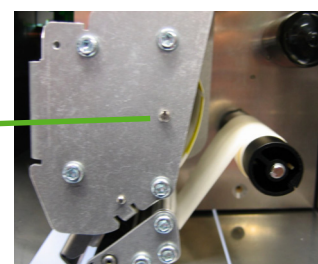

Inserire il rotolo scontrini

- Rimuovere l'“anima” vuota del rotolo usato.
- Spingere la leva di sbloccaggio verso il **basso**. La testina di stampa si ribalta in su.
- Inserire il nuovo rotolo scontrini, come illustrato nello schizzo a fianco.
- L'inizio della carta si trova dal lato sinistro
- Tirare in fuori la carta termosensibile fino a quando è tesa.
- Spingere la testina di stampa verso il **basso** fino al punto in cui si arresta di nuovo a scatto.
- Strappare via la carta che sporge.

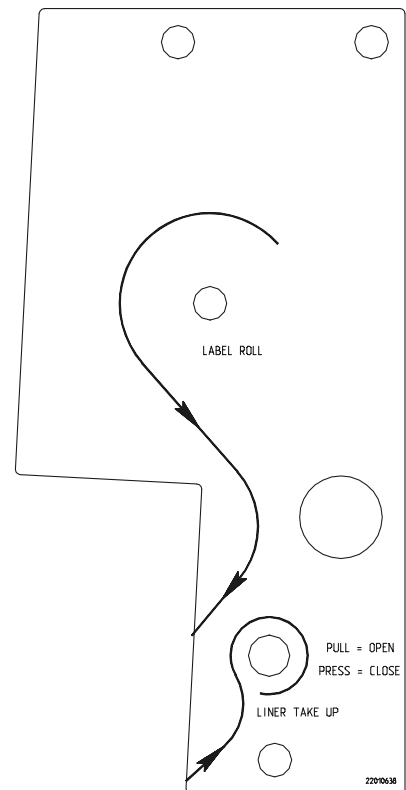

Inserire il rotolo etichette

- Rimuovere l'“anima” vuota del rotolo usato.
- Spingere la leva di sbloccaggio verso il **basso**. La testina di stampa si ribalta in su.
- Tirare in fuori l'albero di avvolgimento verde, rimuovere la carta di supporto.
- Inserire il nuovo rotolo etichette, come illustrato nello schizzo a fianco.
- L'inizio della carta si trova dal lato sinistro
- Infilare la carta di supporto nell'albero di avvolgimento e spingere in dentro l'albero di avvolgimento stesso.
- Spingere la testina di stampa verso il **basso** fino al punto in cui si arresta di nuovo a scatto.
- Azionare il tasto avanzamento carta .



Manutenzione degli apparecchi con stampante Linerless

!

Prima di qualsiasi intervento, prego scollegare la spina rete dalla presa di corrente.

Pulire la testina di stampa

- Spegnere la bilancia e scollegare la spina rete.
- Aprire lo sportello.
- Spingere la leva di sbloccaggio verso il **basso**. La testina di stampa si ribalta in su.
- Togliere il cappuccio dalla „matita“ di pulizia.
- Pulire la parte anteriore della testina di stampa con la punta umida della „matita“.
- Spingere la testina di stampa verso il **basso**, fino a quando si ferma di nuovo a scatto.
- Chiudere la „matita“ di pulizia con il cappuccio.
- Inserire la spina rete ed accendere di nuovo la bilancia.

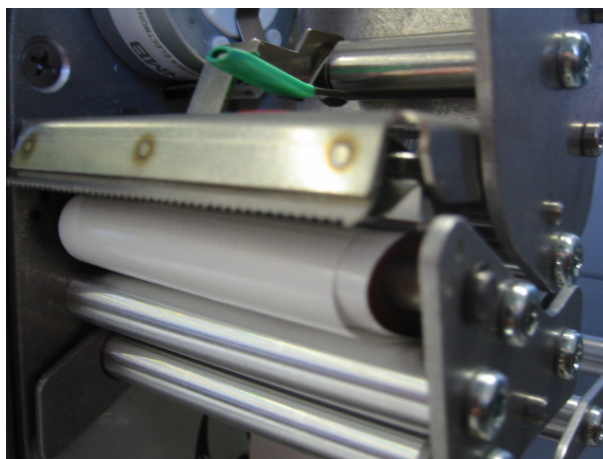

!

Per pulire la testina di stampa, utilizzate solo la „matita di pulizia“ acclusa

Usando altri oggetti, si danneggerebbe la testina di stampa.





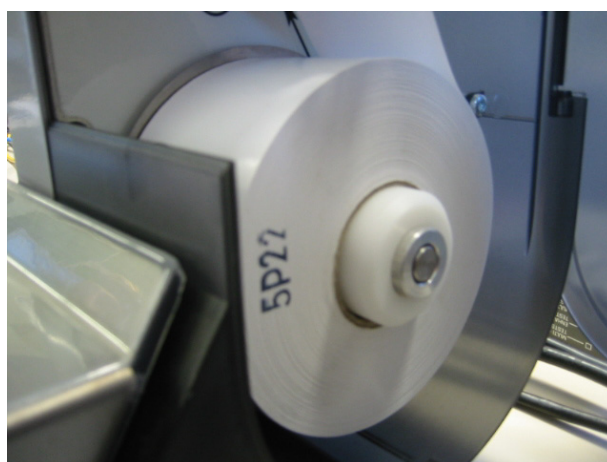
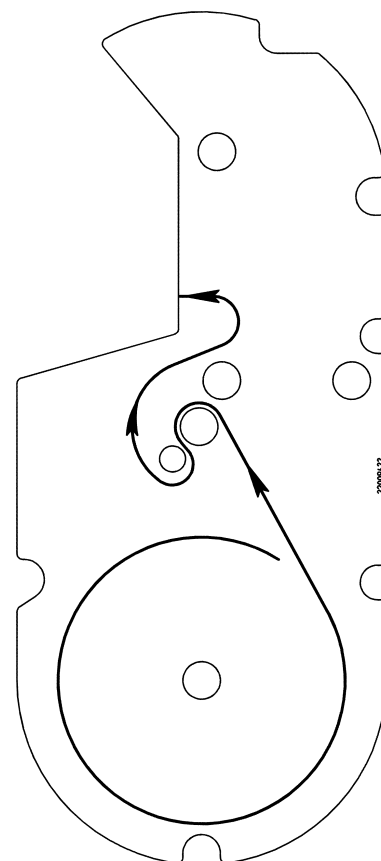

















Inserire Il rotolo della carta Linerless

- Rimuovere l'“anima” vuota del rotolo usato.
- Spingere la leva di sbloccaggio verso il **basso**. La testina di stampa si ribalta in su.
- Inserire il nuovo rotolo Linerless, come illustrato nello schizzo a fianco.
- L'inizio della carta si trova dal lato sinistro
- Spingere la testina di stampa verso il **basso** fino al punto in cui si arresta di nuovo a scatto.
- Azionare il tasto avanzamento carta .























Tastiera

Significato dei tasti funzione

| | | | |
|--|--|---|--|
|  # | Tasto per introduzioni libere |  ↓ | Tasto sfogliare (in giù) |
|  V1 | Tasti venditori |  ← | Cursore a sinistra |
|  00 | Tasti numerici |  → | Cursore a destra |
|  C | Tasto correzione |  ↑ | Tasto sfogliare (in su) |
|  * | Tasto totale cliente |  T | Tasto tara |
|  + | Tasto immissione manuale prezzo unitario |  TM | Tara manuale |
|  - | Tasto immissione manuale importi da detrarre |  INFO | Tasto informazioni |
|  X | Tasto moltiplicazione |  CODE | Tasto codice / tasto commutazione |
|  F | Tasto prezzo e tara costante |  MODE | Tasto modo / tasto commutazione |
|  R | Tasto resto |  ? | Avanzamento carta |
|  ST | Tasto annullamento |  O | Tasto di decisione = no / disabilitare |
| | |  I | Tasto di decisione = sì / abilitare |

Tasti funzioni speciali

| | | | |
|--|--|---|---------------------------------------|
|  $\frac{T}{200g}$ | Tasto fisso per il richiamo diretto della tara |  WB | Tasto fisso per scontrini merce |
|  $\frac{a}{3}$ | Tasto fisso per il richiamo diretto dei reparti |  KD | Tasto fisso per numero cliente |
|  V.. | Tasto fisso per i venditori |  Bar | Tasto fisso per mezzo di pagamento |
|  A | Tasto fisso per commutazione reparto |  | Tasto fisso per tipo di ricavo |
|  WG | Tasto fisso per il gruppo merceologico |  II | Tasto fisso prezzo secondario (IH/AH) |
|  kg | Tasto fisso per l'immissione manuale del peso |  EAN | Tasto fisso per immissione EAN |
|  IVA | Tasto fisso per la stampa dell'IVA |  | Tasto fisso per valuta secondaria |
|  SHIFT | Tasto commutazione per doppia funzione tasti fissi PLU |  EC | Tasto fisso per ECash |
|  VB | Tasto fisso per prenotazioni |  Inv | Tasto fisso per Inventario |
| | |  ELay | Tasto fisso per layout di etichetta |
| | |  Dati | Tasto fisso per immissioni data |

Avvertenza:

Le funzioni speciali vanno impostate sui tasti fissi nella configurazione tastiera. I tasti fissi devono essere contrassegnati a mano nel modo corrispondente.

Membrana di programmazione

- | | | | |
|-------|--|------------|--|
| HOME | All'inizio del testo | SHIFT LOCK | Commutazione: minuscole/ maiuscole; seconda funzione di un tasto |
| END | Alla fine del testo | ALT | Alternate: terza funzione di un tasto |
| C | Cancellare l'intero testo | CHAR | Selezione del formato caratteri |
| CL | Cancellare una riga | BS | Backspace (indietro) |
| ↓ | All'interrogazione / voce di menu successiva | DEL | Delete (cancellazione) |
| ↑ | All'interrogazione / voce di precedente | INS | Insert (inserimento) |
| PRINT | Stampa di prova | .abc. | Centrare il testo |
| ↵ | Avanzamento carta | ↵ | A capo |

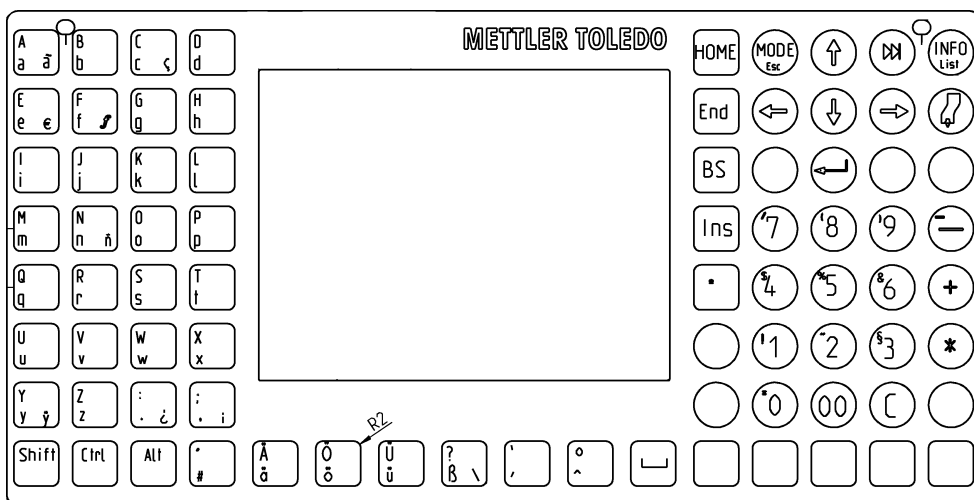
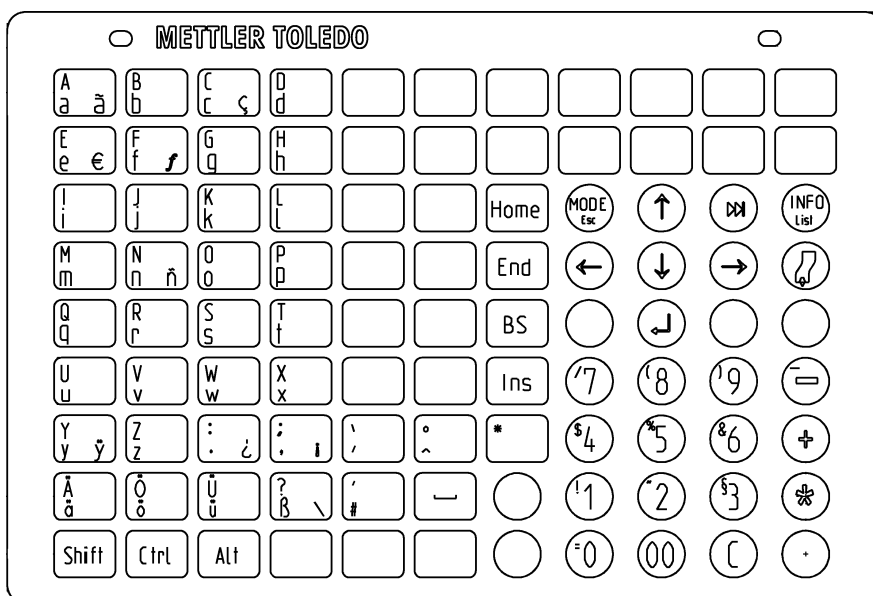

Il display

Lato operatore



Bild: Neu

Lato cliente

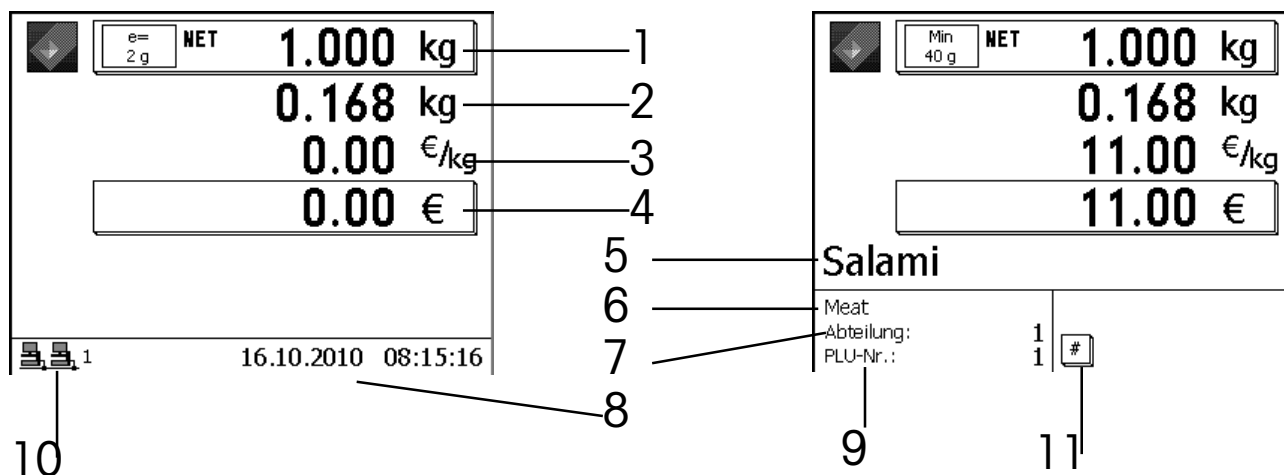

Bild: Neu

① Peso netto

② Tara

③ Prezzo unitario

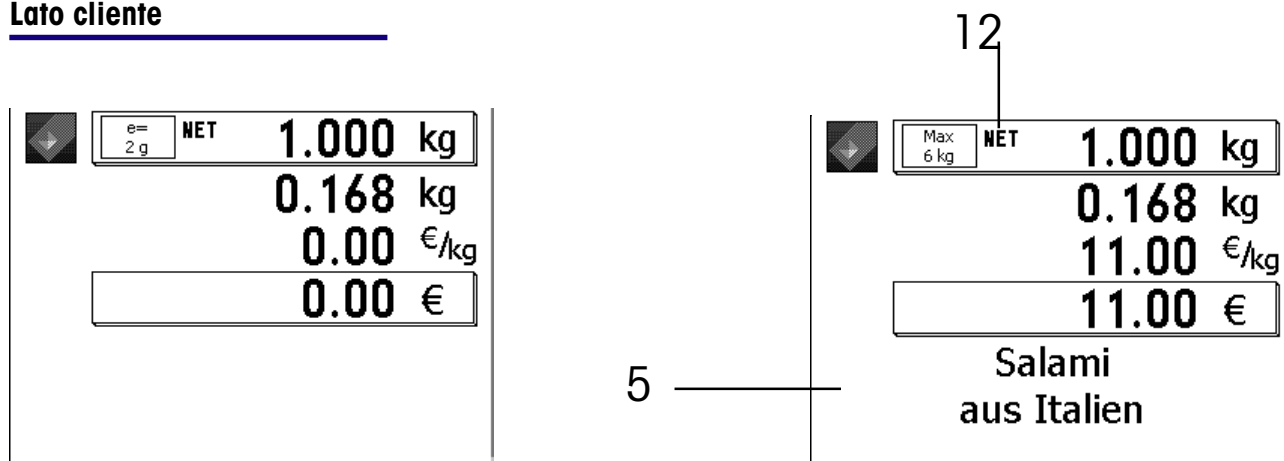
④ Importo

⑤ Testo PLU

⑥ Gruppo merceologico

⑦ Reparto

⑧ Data/ora:

⑨ N° PLU:

①① Stato della rete: (Icane)

①① Simbolo di avvertimento

①② Indicatore netto

Significato delle icone visualizzate:



- Nessuna vendita accompagnata configurata
- Il login dei venditori è locale (icona senza collegamento rete)
- La vendita accompagnata si può configurare nel menu 812.



- Vendita accompagnata è configurata / gruppo 1
- Server vendita accompagnata attivo (icona destra)
- Vendita accompagnata attiva (icone con collegamento rete)



- Vendita accompagnata è configurata / gruppo 1
- Server vendita accompagnata disturbato (icona destra cancellata)
- Vendita accompagnata disturbata e alla prossima registrazione passa in locale



- Vendita accompagnata è configurata / gruppo 1
- Server vendita accompagnata disturbato (icona destra cancellata)
- Vendita accompagnata disturbata -> Vendita locale attiva (icona senza collegamento rete)
- I venditori devono fare login localmente!



- Vendita accompagnata è configurata / gruppo 1
- Server vendita accompagnata attivo (icona destra)
- Vendita accompagnata disturbata -> Vendita attiva localmente (icona senza collegamento rete)
- I venditori hanno ancora il login locale
- Riavviando l'applicazione vendita (2 x tasto ) la vendita accompagnata viene riattivata.

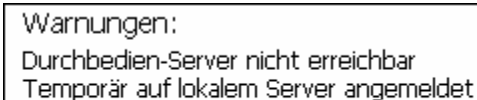

- Indicatore errori
- Richiamare l'avvertimento con il tasto 

p. es.: 



- Trasferimento dati in corso
- verso il Server TAF
- verso il server vendita accompagnata

Generalità

Informazioni sul prossimo tasto possibile



 L'azionamento del tasto info è possibile in qualsiasi momento.

- Con il tasto info si possono visualizzare le prossime operazioni possibili da un punto di vista logico.
- Digitare il tasto funzione

Stampa delle funzioni codice e delle versioni del programma



 Informazioni sull'applicazione e sul software

- Premere il tasto codice



- Premere il tasto asterisco  Si stampa

- Dopo la stampa la bilancia passa di nuovo al modo vendita

Visualizzazione della memoria venditori



 Informazioni sull'assegnazione della memoria venditori

- Premere il tasto codice



- Premere il tasto Info  Visualizzazione delle memorie venditori occupate



- Premere il tasto codice  Ritorno al modo vendita

Regolare il contrasto del display

CODE

+ oppure -

1 + oppure -

2 + oppure -

☞ Adattare il contrasto del display alle condizioni dell'ambiente.

- Premere il tasto codice
- Premere il tasto più oppure il tasto meno
- Premere il tasto più oppure il tasto meno
- Premere il tasto più oppure il tasto meno

☞ Regolare il contrasto da entrambi i lati.
Regolare il contrasto per il lato operatore.
Regolare il contrasto per il lato cliente.



Bild: Neu

*

- Premere il tasto asterisco

☞ Salvare l'impostazione e ritorno al modo vendita.

Visualizzazione scontrino

| | | |
|------------------------------|-------------------|---------------|
| Min 100 g | 0.320 kg | |
| | 0.000 kg | |
| | 99.99 €/kg | |
| | 32.00 € | |
| Roastbeef | 0.720 kg | 8.64 |
| Plus Handeingabe | | 12.50 |
| Landjäger | | 13.00 |
| Minus Handeingabe | | -0.25 |
| Hackfleisch-Rind aus eigener | 0.320 kg | 32.00 |
| V1 | 6 Posten | 106.39 |

Bild: Neu

☞ Visualizzazione delle registrazioni attuali di un venditore.

Configurazione nel **Modo 812**, scheda **Dati 2**

Cambiare il reparto prioritario



 Utilizzare i Plu di un altro reparto.

- Premere il tasto codice



fino a

- Tasto freccia

Code A xxxx A Prioritäts-Abteilung



- Tasto asterisco

 Selezionare

p.es. 

- Immettere il numero del nuovo reparto

 Il reparto deve essere disponibile.



- Tasto asterisco

 Confermare

Prezzo prioritario

 Utilizzare il secondo prezzo di tutti i Plu.



- Premere il tasto codice





- Premere il tasto secondo prezzo

 Tasto funzione speciale attivo

 Ritorno al prezzo Plu 1 con la stessa combinazione di tasti

Vendita rapida

 Le registrazioni vengono effettuate senza digitare un tasto venditore.

 Immissione PLU solo mediante i tasti fissi PLU



- Premere il tasto codice





- Premere il tasto fisso Plu

 Guida operatore nel display.



- Selezionare il tasto venditore

 Solo questo tasto venditore è attivo

 Ritorno alla vendita normale con la stessa combinazione di tasti

Passaggio ad un'altra applicazione



- Premere il tasto Modo

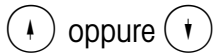

- Tasti freccia

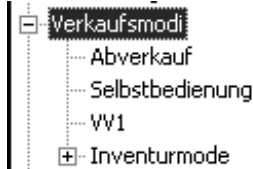

Selezionare il menu



- Premere il tasto asterisco

Confermare la selezione.

Bild: Neu

Impostare la data e l'ora



- Premere il tasto Modo

Il menu Modo sarà visualizzato.



- Tasti freccia

Selezionare Login

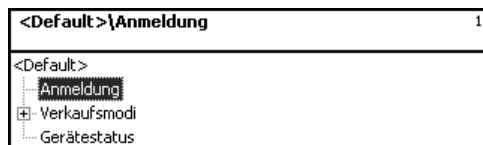

- Premere il tasto asterisco

Confermare la selezione.

Bild: Neu

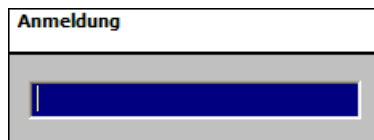

- Immettere il numero

Confermare l'immissione.



- Premere il tasto asterisco



Bild: Neu



- Immettere il numero

Numero del menu

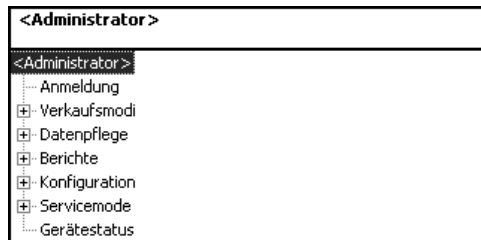

- Premere il tasto asterisco

Confermare l'immissione.

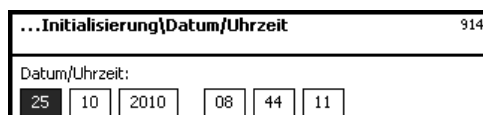

Con il tasto freccia oppure passare alla casella successiva



- Premere il tasto asterisco

Confermare l'immissione.

Vendita

con Plu a peso e PLU a pezzo

PLU a peso oppure a pezzo con numero PLU

1 2 3

V..

- Posare la merce da pesare sul piatto della bilancia
- Immettere il numero del PLU
- Registrare con il proprio tasto venditore
- Ulteriori registrazioni



Solo per i PLU a peso

PLU a peso oppure a pezzo con tasto diretto PLU

Carne di maiale

V..

- Posare la merce da pesare sul piatto della bilancia
- Premere il tasto diretto PLU
- Registrare con il proprio tasto venditore
- Ulteriori registrazioni



Solo per i PLU a peso



Tasto di accesso diretto creato

PLU a peso con immissione libera del prezzo unitario (configurabile)

1 2 3

oppure

Carne di maiale

#

1 2 3 9

V..

- Posare la merce da pesare sul piatto della bilancia
- Immettere il numero del PLU
- Premere il tasto diretto PLU
- Avviamento della nuova immissione prezzo unitario
- Immettere il nuovo prezzo unitario
- Registrare con il proprio tasto venditore
- Ulteriori registrazioni



Tasto funzione configurato ed attivato.



Il cambiamento del prezzo unitario è consentito per il Plu. **(nella Gestione dati)**

PLU a peso con immissione manuale del peso (vendita all'ingrosso)

① ② ③

oppure

Carne di maiale

kg

① ② ③ ⑨
V..

- Immettere il numero del PLU
- Tasto diretto PLU
- Avvio dell'immissione del peso  Tasto funzione speciale configurato
- Immettere il nuovo peso
- Registrare con il proprio tasto venditore
- Ulteriori registrazioni

PLU a peso oppure a pezzo da un altro reparto

$\frac{A}{3}$

① ② ③

oppure



① ② ③

A

p. es. ②

A

V..

- Posare la merce da pesare sul piatto della bilancia  solo per i PLU a peso
- Tasto diretto reparto  Tasto funzione speciale
- Immettere il numero del PLU
- Immettere il numero del PLU
- Tasto per il cambiamento di reparto  Tasto funzione speciale
- Immettere il nuovo numero di reparto
- Conferma del nuovo numero di reparto
- Registrare con il proprio tasto venditore
- Ulteriori registrazioni

PLU a peso oppure a pezzo con testo descrittivo

① ② ③

oppure

Carne di
maiale

↓

V..

- Posare la merce da pesare sul piatto della bilancia
- Immettere il numero del PLU



solo per PLU a peso

- Tasto diretto PLU

- Visualizzazione del testo descrittivo del PLU



Testo descrittivo creato

- Registrare con il proprio tasto venditore
- Ulteriori registrazioni



Il testo descrittivo viene stampato

PLU a peso ed a pezzo con prezzo secondario assegnato

oppure

- Posare la merce da pesare sul piatto della bilancia
- Richiamare il prezzo secondario del PLU
- Immettere il numero del PLU
- Tasto diretto PLU
- Registrare con il proprio tasto venditore
- Ulteriori registrazioni



solo per PLU a peso



Prezzo secondario creato e tasto attivato e consentito per questo PLU.

Selezionare il PLU a peso ed a pezzo con il tasto SHIFT

- Posare la merce da pesare sul piatto della bilancia
- Richiamare la seconda assegnazione di un tasto diretto PLU
- Tasto diretto PLU
- Registrare con il proprio tasto venditore
- Ulteriori registrazioni



Tasto SHIFT attivato

Moltiplicazione PLU a pezzo

oppure

p. es.

- Immettere il numero del PLU
- Tasto diretto PLU
- Tasto moltiplicazione
- Immettere il fattore di moltiplicazione
- Registrare con il proprio tasto venditore
- Ulteriori registrazioni



max. 99

Vendita

con immissioni libere

Pesata con immissione prezzo unitario

⊞

1 2 3 9

V..

- Posare la merce da pesare sul piatto della bilancia
- Avvio dell'immissione del prezzo unitario
- Immettere il nuovo prezzo unitario
- Registrare con il proprio tasto venditore
- Ulteriori registrazioni



Tasto funzione attivo

Pesatura con assegnazione ad un gruppo merceologico

⊞

1 2 3 9

G

p. es. 2 5

V..

- Posare la merce da pesare sul piatto della bilancia
- Avvio dell'immissione del prezzo unitario
- Immettere il nuovo prezzo unitario
- Avvio dell'immissione del Gruppo merceologico
- Immettere il numero del gruppo merceologico
- Registrare con il proprio tasto venditore
- Ulteriori registrazioni



Tasto funzione attivo

Immissione manuale + oppure -

 oppure 



- Avviamento dell' immissione manuale
- Immettere il nuovo prezzo unitario
- Registrare con il proprio tasto venditore
- Ulteriori registrazioni



Tasto funzione attivo

Immissione manuale + oppure - con moltiplicazione

 oppure 



p. es. 



- Avviamento dell' immissione manuale
- Immettere il nuovo prezzo unitario
- Tasto moltiplicazione
- Immettere il fattore di moltiplicazione
- Registrare con il proprio tasto venditore
- Ulteriori registrazioni



Tasto funzione attivo



max. 99

Emissione

scontrino cliente

Totale parziale cliente (Visualizzare il sottotale e stamparlo)



- Freccia in giù



- Il vostro tasto venditore



- Il vostro tasto venditore

- Ulteriori registrazioni



„SCONTRINO CLIENTE ESATTO PER REPARTO“

non attivo.



Visualizzazione sottotale



Sottotale su scontrino

Totale finale cliente (Visualizzare il totale e stamparlo)



- Tasto totale cliente



- Freccia in giù



- Emettere lo scontrino cliente con il proprio tasto venditore



Continuare a digitare, visualizzazione di tutti i totali finali

Totale finale cliente con calcolo del resto



- Tasto resto



Tasto funzione attivo



- Eseguire il calcolo del resto con il proprio tasto venditore

p. es. 1 2 0 0

- Immettere il denaro del cliente



- Stampare lo scontrino cliente

Ripetizione scontrino cliente



- Tasto totale cliente



- Tasto immissione libera



Tasto funzione speciale
configurato

- l'ultimo scontrino emesso
viene visualizzato

oppure



- Immettere il numero scontrino

- Lo scontrino selezionato
sarà visualizzato



- Stampa dello scontrino
cliente selezionato

Riapertura scontrino cliente



- Tasto totale cliente



- Tasto immissione libera
- l'ultimo scontrino emesso viene visualizzato

oppure



- Immettere il numero scontrino

- Lo scontrino selezionato sarà visualizzato



- Lo scontrino viene riaperto
- si possono fare ulteriori registrazioni

Tara

tipi e utilizzazione

Stampa tara sullo scontrino cliente (tara multipla)

 La tara viene stampata sullo scontrino cliente e contrassegnata con un „T“.

Tara multipla significa che, nell'eseguire ripetutamente la tara in direzione ascendente (mediante il tasto tara), quando si stampa la tara, sullo scontrino cliente vengono specificati i valori di tara delle singole registrazioni.

Esempio: Posare un peso di 0.100 kg, tarare —> tara visualizzata 0.100 kg
 Posare un peso di 1.000 kg, registrare l'articolo —> stampa tara 0.100 kg
 non scaricare !
 Posare un peso di 0,200 kg, tarare —> tara visualizzata 1.300 kg
 Posare un peso di 2.000 kg, registrare l'articolo —> stampa tara 0,200 kg
 ecc.

Tara autopesata di un contenitore vuoto

(T)

- Posare il contenitore vuoto sul piatto della bilancia  Indicazione del peso su zero

(V..)

- Premere il tasto tara
- Posare il contenitore pieno sul piatto della bilancia
- Selezionare il PLU oppure immettere il prezzo unitario  La tara viene cancellata, non appena la registrazione è fatta e la bilancia scaricata.
- Registrare con il proprio tasto venditore

Fissaggio di una tara per più registrazioni

(T)

- Posare il contenitore vuoto sul piatto della bilancia  Indicazione del peso su zero

(F)





- Premere il tasto tara  Fissaggio della tara e del prezzo unitario, **FIX** sul display.
- Tasto fissaggio







- Registrazioni  La tara ed il prezzo unitario non vengono cancellati, quando si scarica.

(F)



- Tasto fissaggio  Il fissaggio della tara e del prezzo unitario vengono annullati.



Immissione manuale della tara

- 
 - Tasto tara manuale
- 
 - Avvio dell'immissione manuale tara
- p.es.   

 - Immettere il valore della tara in grammi
 -  Fare attenzione alla divisione della bilancia (1g, 2g oppure 5g))
- 
 - Conferma dell'immissione manuale tara
 -  I valori della tara e del peso netto verranno visualizzati.
 - Posare il contenitore pieno sul piatto della bilancia
- 
 - Registrare con il proprio tasto venditore
 -  La tara viene cancellata, non appena la registrazione è fatta e la bilancia scaricata.
 -  Possibilità di fissaggio della tara

Memoria della tara

- 
 - Tasto tara manuale
- p. es. 

 - Richiamare il N° memoria tara 1
 -  Creata nella Gestione dati
 - Registrazione
 -  La tara viene cancellata, non appena la registrazione è fatta e la bilancia scaricata.
 -  Possibilità di fissaggio della tara

Tasto diretto tara



- Tasto diretto tara (p. es. 200g)
 - ☞ Tasto di accesso diretto creato
 - ☞ I valori della tara e del peso netto verranno visualizzati.
- Registrazione
 - ☞ La tara viene cancellata, non appena la registrazione è fatta e la bilancia scaricata.
 - ☞ Possibilità di fissaggio della tara

Tara venditore



- Posare il contenitore vuoto sul piatto della bilancia
- Premere il tasto tara
 - ☞ Indicazione del peso su zero
- Assegnare al vostro tasto venditore
 - ☞ I valori della tara e del peso netto verranno visualizzati.
- Registrazione
 - ☞ La tara viene cancellata, non appena la registrazione è fatta e la bilancia scaricata.

Tara PLU

- ☞ Una tara che è legata ad un Plu.
Deve essere creata nella **Gestione dati**

Venditori



fare il log on ed il log off

Log off di un tasto venditore



 Nel log off il tasto venditore viene lasciato libero di nuovo.



- Premere il tasto codice

p. es.  

- Immettere il numero venditore
- Premere il tasto venditore da liberare

 Con : 1;
con : 2, ecc.

Log off di un tasto venditore per assenza temporanea.

 Nell' assenza temporanea il tasto venditore rimane memorizzato fino a quando il venditore fa di nuovo il log on.



- Premere il tasto codice





- Tasto venditore per il quale si fa il log of

Fare il log on di un tasto venditore



 Nel log on si assegna al venditore il suo tasto venditore personale.



- Premere il tasto codice

p. es.  

- Immettere il numero venditore

 Con : 1;
con : 2, ecc.



- Per favore scegliete un tasto venditore per voi
- Per avere una conferma premete il tasto proposto

 Se il tasto scelto è già occupato, la bilancia propone un tasto venditore libero.



Storno (annullamento)

tipi e utilizzazione

Storno (annullamento) dell'ultima transazione



- Premere il tasto annullamento



Tutte le registrazioni vengono visualizzate. L'ultima transazione registrata è marcata.



- Il vostro tasto venditore



- Premere il tasto annullamento una seconda volta
- Eseguire altre registrazioni oppure emettere lo scontrino cliente



La transazione marcata sarà cancellata e contrassegnata sullo scontrino cliente come annullata..

Storno (annullamento) di una transazione precedente



- Premere il tasto annullamento



- Il vostro tasto venditore



Tutte le registrazioni vengono visualizzate.



- Selezionare la transazione con i tasti freccia



La transazione sarà marcata



- Premere il tasto annullamento una seconda volta
- Eseguire altre registrazioni oppure emettere lo scontrino cliente



La transazione marcata sarà cancellata e contrassegnata sullo scontrino cliente come annullata.

Storno (annullamento) di uno scontrino cliente

☞ L'annullamento di uno scontrino cliente viene eseguito in un apposito menu. L'accesso avviene mediante un numero di codice.



- Premere il tasto codice



- Premere il tasto annullamento

Bild:
übernommen

Annullamento scontrino

Immettere il numero di codice

Code *



- Immettere il numero di codice



- Premere il tasto asterisco

Annullamento scontrino

N° scontrino: 0
Data scontr.: 11 . 11 . 2011

Code *

- Immettere il numero dello scontrino



Numero dello scontrino che volete annullare.



- Premere il tasto asterisco

Bild:
übernommen

Annullamento scontrino

N° scontrino: 1
Data scontr.: 11 . 11 . 2011

| | | |
|---------------|--------------------|--------------|
| #1 | 11.11.2011 | 11:36:10 |
| Reparto: 1 | Bilancia: 156 | V1 |
| Totale | 3 Transazio | 27.59 |

Code ST



Visualizzazione dello scontrino;

Messaggi:

Lo scontrino sarà annullato
Scontrino annullato

Stampa dello scontrino annullato.



- Premere il tasto annullamento

Annulare lo scontrino successivo oppure, servendosi del tasto ritornare al modo vendita

Self Service (Modo self-service)

Vendita con i tasti simbolici

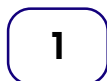

- Posare la merce da pesare sul piatto della bilancia
- Premere il tasto simbolico oppure il tasto numerico
- L'etichetta verrà stampata
- Prelevare l'etichetta ed incollarla sulla merce pesata
- Posare la successiva merce da pesare sul piatto della bilancia

☞ Nel display sarà visualizzato il peso.

☞ Nel display appaiono il nome dell'articolo, il prezzo unitario ed il prezzo finale della merce.

☞ Quando la bilancia è stabilizzata.

Messaggio di errore "Rilevamento sottocarico"

- La bilancia emette un segnale acustico continuo

☞ „Rilevamento sottocarico“ configurato, la bilancia riconosce il sottocarico.

☞ Rimedio:
azzerare la bilancia;
oppure lasciare l'applicazione self service;
oppure eliminare la causa del sottocarico.

Passaggio dal modo self service (tastiera di servizio)

Avete scelto accidentalmente il modo self service e volete tornare al modo vendita assistita.



Bild: Neu

Visualizzazione nel modo self service.

Bilancia da banco

Digitare brevemente questi tasti, l'uno dopo l'altro.

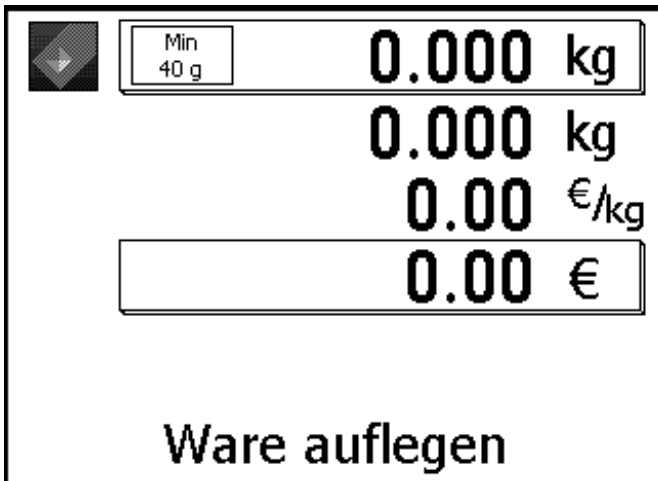

Bilancia compatta

Digitare brevemente questi tasti, l'uno dopo l'altro.



Visualizzazione

2 1

- Premere i tasti

Con la selezione abbreviata passare al modo vendita assistita.

Funzioni nel modo self service (membrana da 180)

Le funzioni si possono selezionare solo, se l'indicazione del peso si trova su „Zero“ **0000** oppure in „—“ sottocarico.

Uscire dal modo self service

- Premere uno dopo l'altro il tasto N° 1 (opp. 169) ed il tasto N° 12 entro 0,5 secondi.

☞ Si può scegliere:
vendita, self-service,
inventario, gestione
dati, cambiamento prezzi,
analisi del fatturato
oppure configurazione

Regolazione sensore

- Premere l'uno dopo l'altro il tasto N° 1 (opp. 169) ed il tasto 144 entro 0,5 secondi.

☞ In caso di messaggi di errore legati all'etichetta,
p. es.: **ETICHETTA
ERRATA**

Tara primaria off / on

- Premere l'uno dopo l'altro il tasto N° 1 (opp. 169) ed il tasto 156 entro 0,5 secondi.

☞ La tara vale per **tutti**
gli articoli p. es:
stesso contenitore.

Azzeramento

- Premere l'uno dopo l'altro il tasto N° 1 (opp. 169) ed il tasto 169 entro 0,5 secondi.

☞ Utilizzare quando l'indicazione
del peso della bilancia
non visualizza **0000**.

Avanzamento etichette

- Premere l'uno dopo l'altro il tasto N° 1 (opp. 169) ed il tasto 180 entro 0,5 secondi.

☞ L'etichetta vuota viene
spinta fuori, usare
p. es. dop un
cambio della carta.

Tasto funzione „N°. 1“

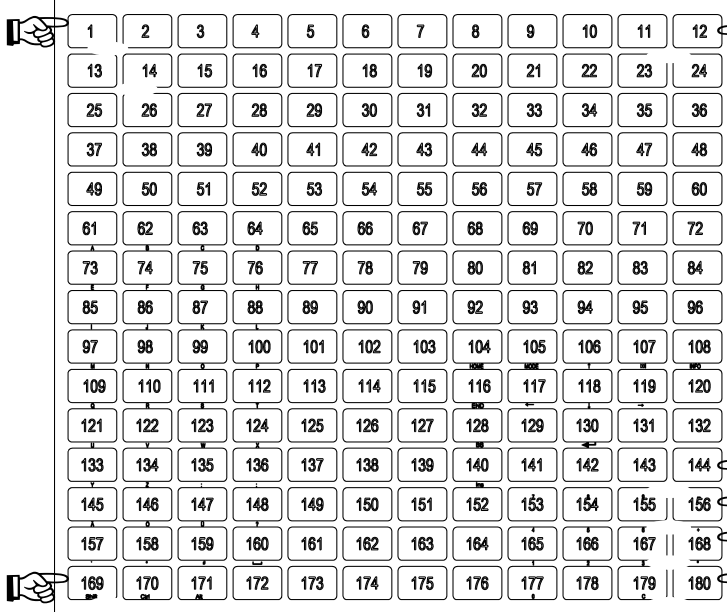

☞ Uscire dal modo self service „N°. 12“

☞ Regolazione sensore „N°. 144“

☞ Tara primaria off / on „N°.

156“

☞ Azzeramento „N°. 168“

☞ Avanzam. etichette „N°. 180“

Tasto funzione „N°. 169“

Funzioni nel modo self service (membrana da 100)

Le funzioni si possono selezionare solo, se l'indicazione del peso si trova su „Zero“ **0000** oppure in „—“ sottocarico .

Uscire dal modo self service

- Premere uno dopo l'altro il tasto N° 1 (opp. 91) ed il tasto N° 10 entro 0,5 secondi.

☞ Si può scegliere:
vendita, self-service,
inventario, gestione
dati, cambiamento prezzi,
analisi del fatturato
oppure configurazione

Regolazione sensore

- Premere l'uno dopo l'altro il tasto N° 1 (opp. 91) ed il tasto 70 entro 0,5 secondi.

☞ In caso di messaggi di errore legati all'etichetta,
p. es.: **ETICHETTA
ERRATA**

Tara primaria off / on

- Premere l'uno dopo l'altro il tasto N° 1 (opp. 91) ed il tasto 80 entro 0,5 secondi.

☞ La tara vale per **tutti**
gli articoli p. es:
stesso contenitore.

Azzeramento

- Premere l'uno dopo l'altro il tasto N° 1 (opp. 91) ed il tasto 90 entro 0,5 secondi.

☞ Utilizzare quando
l'indicazione del peso
della bilancia non
visualizza **0000**.

Avanzamento etichette

- Premere l'uno dopo l'altro il tasto N° 1 (opp. 91) ed il tasto 100 entro 0,5 secondi.

☞ L'etichetta vuota viene
spinta fuori, usare
p. es. dop un
cambio della carta.

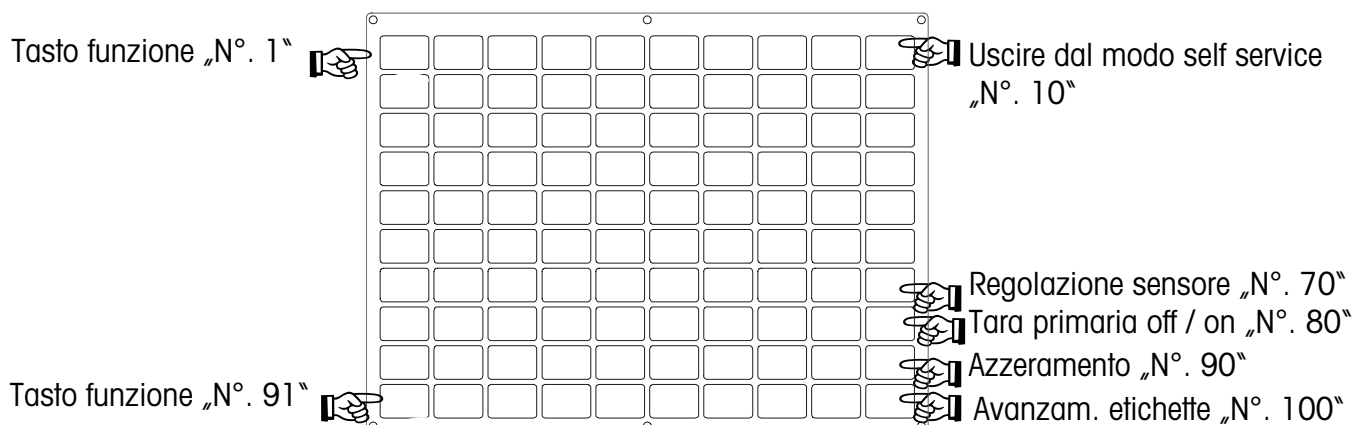

Funzioni nel modo self service membrana da 50)

Le funzioni si possono selezionare solo, se l'indicazione del peso si trova su „Zero“ **0000** oppure in „—“ sottocarico.

Uscire dal modo self service

- Premere l'uno dopo l'altro il tasto N° 1 (opp. 46) ed il tasto N° 5 entro 0,5 secondi.

☞ Si può scegliere:
vendita, self-service,
inventario, gestione
dati, cambiamento prezzi,
analisi del fatturato
oppure configurazione

☞ In caso di messaggi di errore legati all'etichetta,
p. es.: **ETICHETTA
ERRATA**

☞ La tara vale per **tutti**
gli articoli p. es:
stesso contenitore.

Regolazione sensore

- Premere l'uno dopo l'altro il tasto N° 1 (opp. 46) ed il tasto 35 entro 0,5 secondi.

Tara primaria off / on

- Premere l'uno dopo l'altro il tasto N° 1 (opp. 46) ed il tasto N° 40 entro 0,5 secondi.

Azzeramento

- Premere l'uno dopo l'altro il tasto N° 1 (opp. 46) ed il tasto N° 45 entro 0,5 secondi.

☞ Utilizzare quando
l'indicazione del peso
della bilancia non
visualizza **0000**.

Avanzamento etichette

- Premere l'uno dopo l'altro il tasto N° 1 (opp. 46) ed il tasto N° 50 entro 0,5 secondi.

☞ L'etichetta vuota viene
spinta fuori, usare
p. es. dop un
cambio della carta.

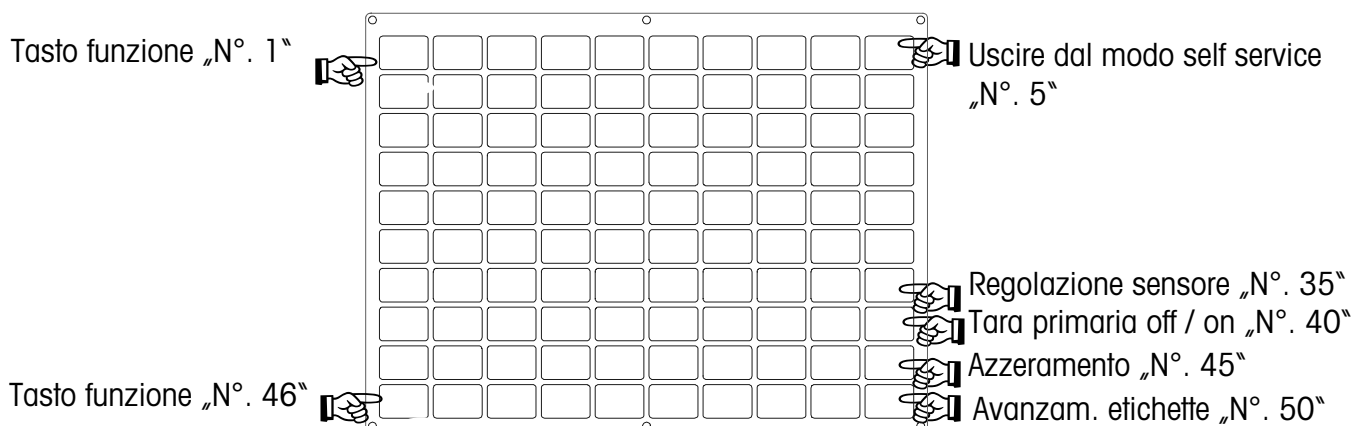

Funzioni nel modo self service (membrana da 25)

Le funzioni si possono selezionare solo, se l'indicazione del peso si trova su „Zero“ **0000** oppure in „—“ sottocarico.

Uscire dal modo self service

- Premere l'uno dopo l'altro il tasto N° 1 (opp. 21) ed il tasto N° 5 entro 0,5 secondi.

☞ Si può scegliere:
vendita, self-service,
inventario, gestione
dati, cambiamento prezzi,
analisi del fatturato
oppure configurazione

Regolazione sensore

- Premere l'uno dopo l'altro il tasto N° 1 (opp. 21) ed il tasto 10 entro 0,5 secondi.

☞ In caso di messaggi di errore legati all'etichetta,
p. es.: **ETICHETTA
ERRATA**

Tara primaria off / on

- Premere l'uno dopo l'altro il tasto N° 1 (opp. 21) ed il tasto N° 15 entro 0,5 secondi.

☞ La tara vale per **tutti**
gli articoli p. es:
stesso contenitore.

Azzeramento

- Premere l'uno dopo l'altro il tasto N° 1 (opp. 23) ed il tasto N° 25 entro 0,5 secondi.

☞ Utilizzare quando
l'indicazione del peso
della bilancia non
visualizza **0000**.

Avanzamento etichette

- Premere l'uno dopo l'altro il tasto N° 1 (opp. 21) ed il tasto N° 29 entro 0,5 secondi.

☞ L'etichetta vuota viene
spinta fuori, usare
p. es. dopo un
cambio della carta.

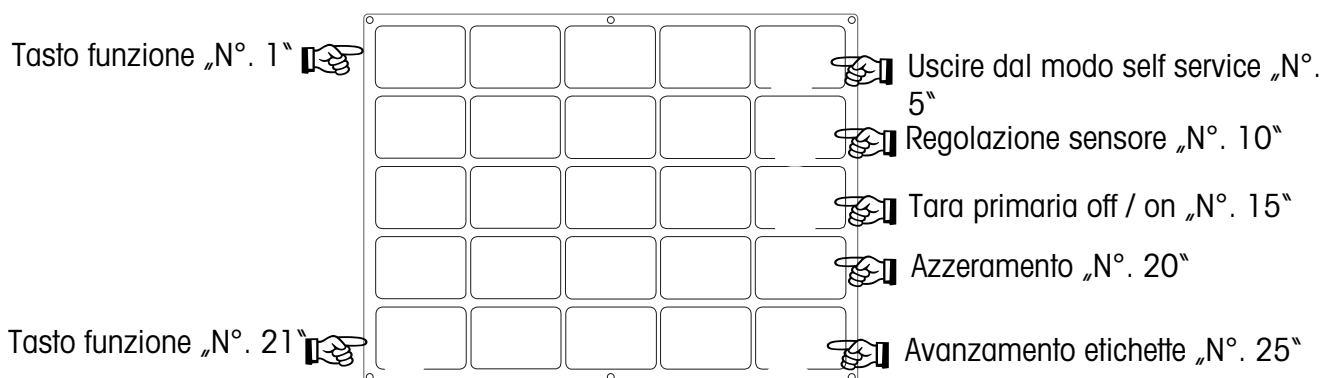

Preconfezionamento



Preconfezionamento:

Nel modo preconfezionamento le etichette per etichettare gli articoli si possono creare. L'avviamento della stampa si può selezionare manualmente oppure automaticamente.

Selezionare il modo preconfezionamento



- Premere il tasto Modo

Accesso rapido con 23 oppure



fino a



- Tasto freccia in giù



fino a

- Premere il tasto asterisco
- Tasto freccia in giù

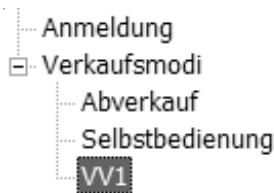

- Premere il tasto asterisco

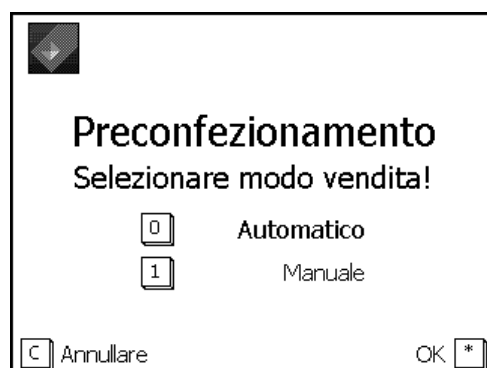

oppure



- Selezionare



- Premere il tasto asterisco



0 = avvio automatico della stampa;

1 = avvio manuale della stampa con il tasto V1 . Confermare.

Nel display della bilancia appare „**Preconfezionamento**” .

Bild: geändert

Vendita

① ② ③

- Immettere il numero del PLU

☞ solo nel caso di PLU a peso, ulteriori possibilità, v. pagine 20 e seg.

Ⓥ.

- Posare la merce da pesare sul piatto della bilancia
- Premere il tasto venditore V1
- ulteriori etichettature

☞ Solo per i PLU a peso

Nel caso dell'avvio manuale; nel caso dell'avviamento automatico la stampa ha luogo quando la bilancia si è stabilizzata.

☞ Nella modalità stampa automatica per la stampa di un PLU a pezzo, oppure nel caso di un'immissione manuale del prezzo occorre richiedere manualmente l'etichetta con un tasto venditore.

Articolo a pezzo:

(etichettatura multipla)

① ② ③

- Immettere il numero del PLU

☞ oppure tasto PLU diretto, ulteriori possibilità vedere pagine 20 e seg.. confermare

⊛

- Premere il tasto asterisco

①

- Pellicola di supporto oppure Etichette

0 = Pellicola di supporto;
1 = Etichette

⊛

- Premere il tasto asterisco

confermare

⑦

- Immettere il numero di etichette

p. es.: Stampare 7 etichette dell'articolo a pezzo scelto.

⊛

- Premere il tasto asterisco

Stampa del numero di etichette scelto.

Tasto layout di etichetta

☞ Con il tasto del Layout etichette potete selezionare un altro layout di etichetta, per esempio per etichette più corte, quando avete bisogno di meno informazioni sull'etichetta oppure, per breve tempo, di un rotolo continuo per lunghezze etichetta variabili.

Presupposti: Tasto Layout etichetta configurato; **voce di menu 833 Configurazione tastiera**
Layout di etichetta creato; **voce di menu 8312 layout di etichetta (Nome#1.xml)**

- Tasto layout di etichetta

☞ Cambiare premendo ripetutamente.



Bild: geändert

- ① • Immettere il numero del PLU
- ② • Posare la merce da pesare sul piatto della bilancia
- ③ • Premere il tasto venditore V1
- ④ • ulteriori etichettature

☞ Nel caso dell'avvio manuale.

Tasto della data

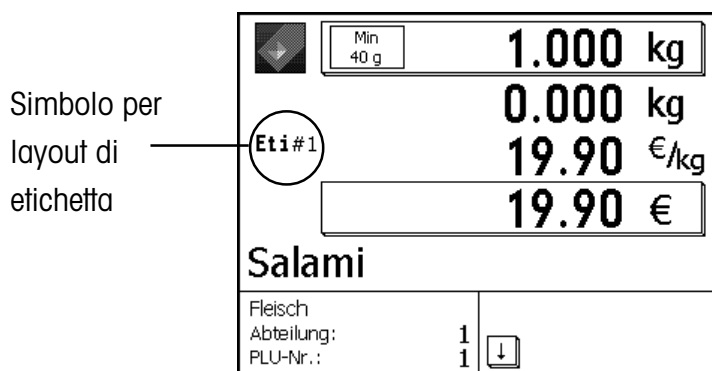
☞ Con il tasto data potete cambiare varie date per la prossima etichettatura (data di confezionamento, di vendita oppure di scadenza).

Presupposti: tasto data configurato; **voce di menu 833 Configurazione tastiera**

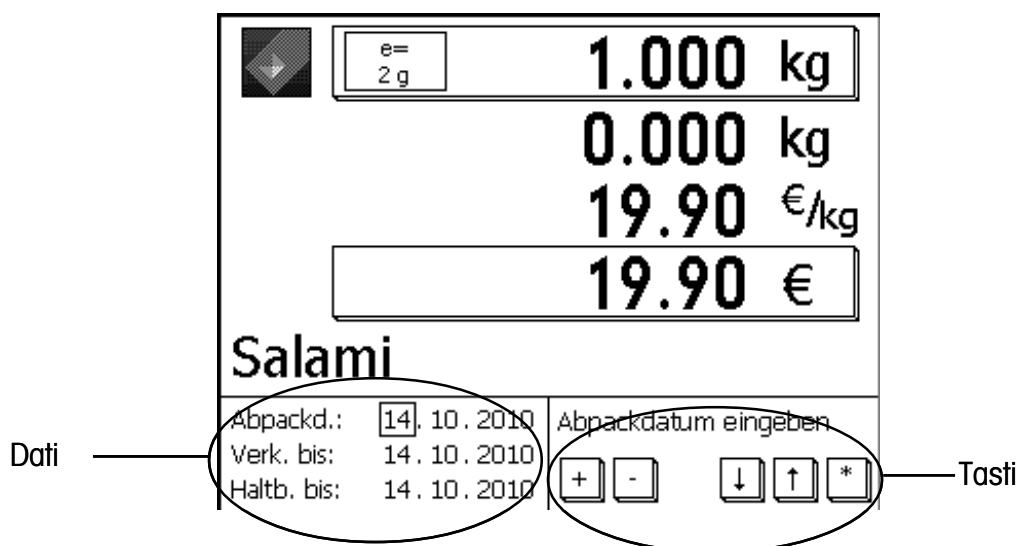

① ② ③

- Immettere il numero del PLU

☞ oppure immissione manuale.

- Posare la merce da pesare sul piatto della bilancia

☞ Solo per i PLU a peso



- Tasto data

☞ Cambiare la data. La modifica vale solo per un'etichettatura.



- Selezionare, cambiare la data



- Premere il tasto asterisco

☞ Confermare le modifiche



- Premere il tasto venditore V1

☞ Avvio manuale, se selezionato. L'etichetta viene stampata

Uscire dal modo preconfezionamento



- Premere il tasto Modo



- Immettere 21

☞ Uscita rapida con 21. Passaggio al modo Vendita

INVENTARIO



INVENTARIO:

inventario degli articoli presenti nel banco di vendita (ripesate). La registrazione di un articolo viene documentata automaticamente nel rapporto di inventario visualizzato insieme. Lo stampato del rapporto di inventario è contrassegnata con „INVENTARIO“.

Con il cambio della modalità (selezione di un'altra modalità) è possibile interrompere e riprendere l'inventario in qualsiasi momento (memoria del totale propria).

Uscita dal modo Inventario mediante il tasto , selezione del modo vendita oppure preconfezionamento.

Selezionare il modo Inventario



- Premere il tasto Modo

**Accesso rapido con 241
oppure**



- Tasto freccia in giù

fino a



- Premere il tasto
- Tasto freccia in giù

fino a



Bild:
geändert



Vendita come nel modo vendita

Inventario, temporaneo

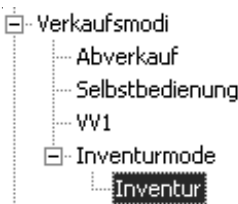
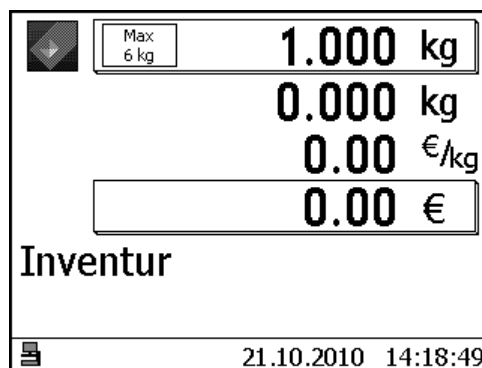
① ② ③

- Immettere il numero del PLU

 Vendita come nel modo vendita

- Posare la merce da pesare sul piatto della bilancia

Ⓥ..

- Premere il tasto venditore V1

 Registrare

- Ulteriori registrazioni

INV

- Tasto inventario

 Tasto creato nella configurazione tastiera **4+11**.

Ⓥ..

- Premere il tasto venditore V1

 Lo scontrino con il contrassegno INVENTARIO viene stampato.

Tasto Modo

**Passaggio al modo NonSales oppure
selezione di una Modalità di vendita**

Bild: geändert:
<Default>Anmeldung

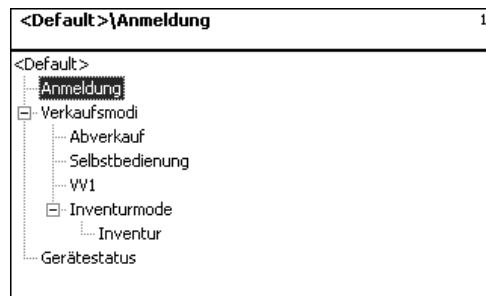

Log on: Passaggio al modo NonSales (Gestione dati, Configurazioni ecc.)

Bild: übernommen

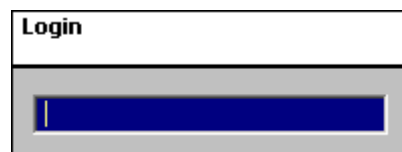

Modalità di vendita

Vendita Vendita al banco

Bild: übernommen

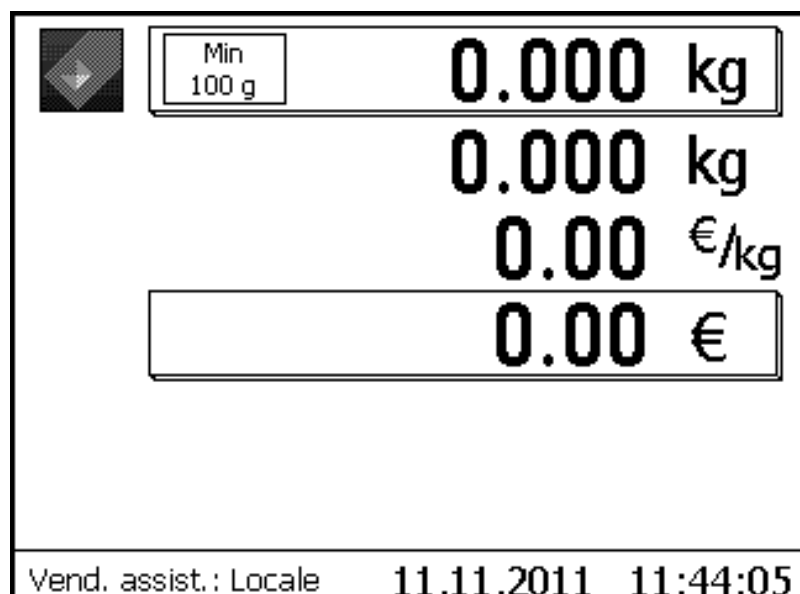

Self Service Self Service da parte del cliente

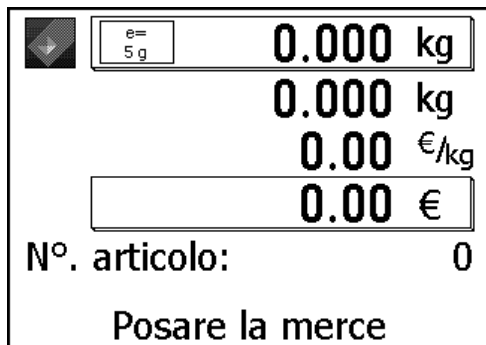

Immissione del N°. articolo

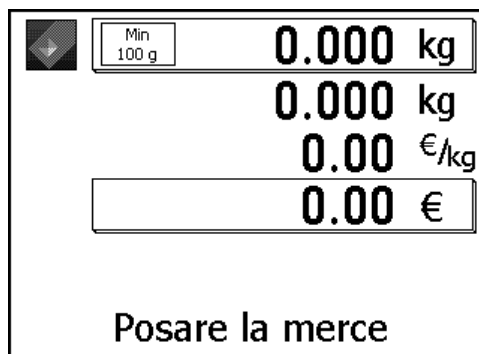

Premere un tasto pittogramma

Bild:übernommen

VV1 Preconfezionamento



Bild:übernommen

automaticamente:
manualmente:

l'avvio della stampa ha luogo alla stabilizzazione
avvio della stampa mediante il tasto di stampa

- ① • Cifra 1 ☞ Avvio stampa automatico.
- ① • Cifra 1 ☞ Avvio stampa manuale.
- ⌘ • Premere il tasto asterisco ☞ Confermare la selezione.

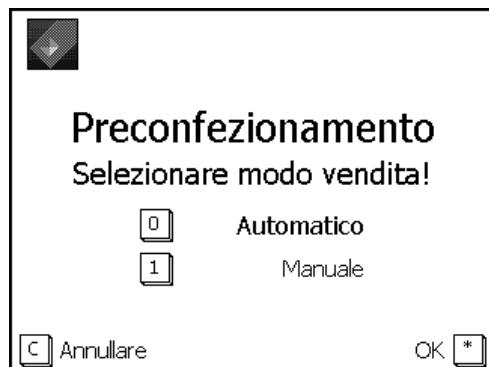

Bild:übernommen

Inventario

Registrazione dello stock

| | | |
|---|--------------|-----------|
|  | Min 100 g | 0.000 kg |
| | | 0.000 kg |
| | | 0.00 €/kg |
| | | 0.00 € |
| Inventur | | |
| Bedienung: Lokal 22.10.2010 16:04:08 | | |

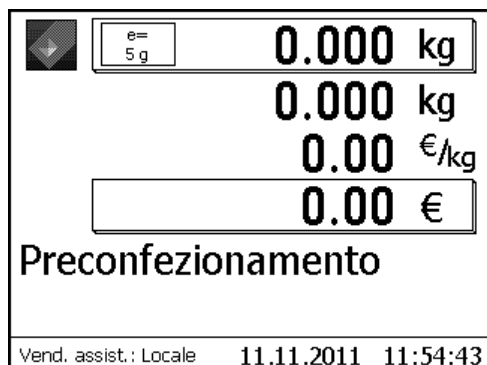
Bild:NEU

Modo NonSales

Accesso

MODE

- Tasto Modo



Nel modo pesata



Bild:übernommen

1

- Tasto numerico 1

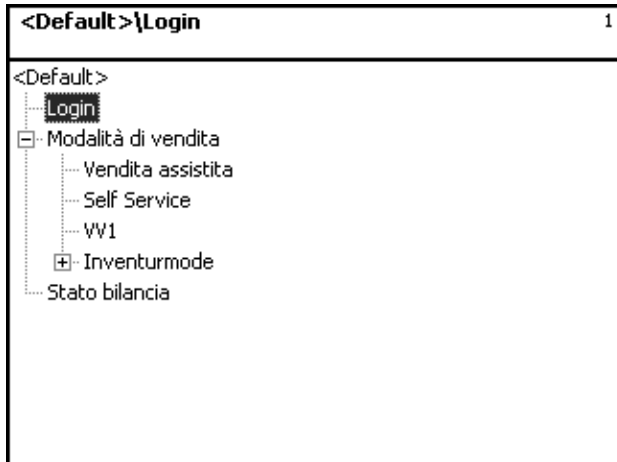
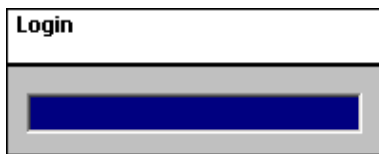

Immettere il numero di codice mediante la tastiera.

Bild:übernommen

*

- Premere il tasto asterisco



Confermare il numero di codice



Bild:übernommen





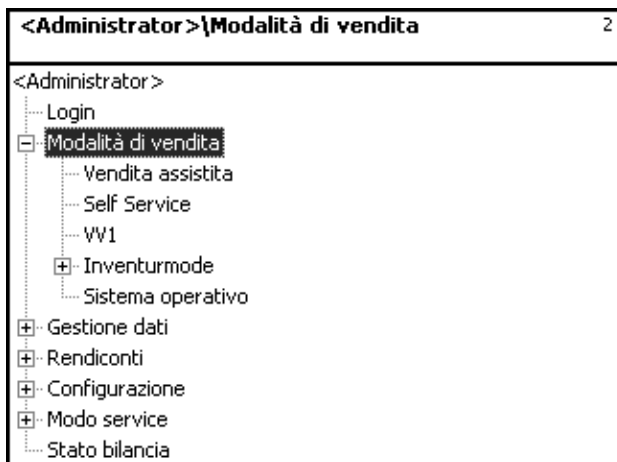

Tasto oppure

- Freccia in su / in giù



Selezionare la voce di menu.

Navigazione nei menu

- | | | |
|--|---------------------------------|---|
|  | • Tasto Modo | - Menu di ingresso oppure di uscita. |
| Tasto  oppure  | • Freccia in su / in giù | - Selezionare la voce del menu. |
| Tasto  oppure  | • Freccia a sinistra / a destra | - Visualizzare le scelte possibili. |
|  Tasto | • Tasto asterisco | - Selezionare / accettare l'immissione. |
| Tasto  | • Tasto codice | - Passaggio da una scheda all'altra |

Accesso rapido in un menu



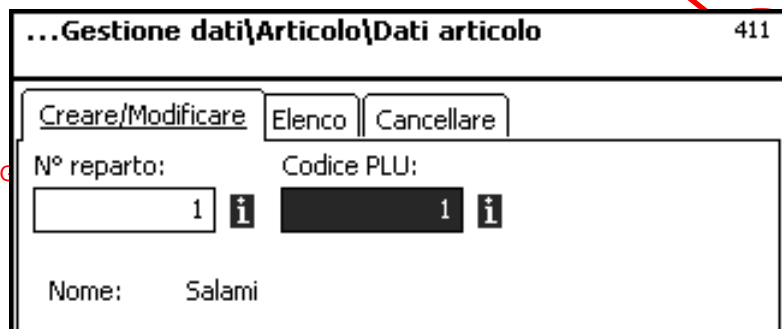

Avvertenza:

ogni menu ha un proprio numero. Per accedere al menu desiderato, dopo il log on vi basta immettere solo il numero di questo menu.



...Gestione dati\Articolo\Dati articolo 411

Creare/Modificare | Elenco | Cancellare

N° reparto:  Codice PLU: 

Nome: Salami

übernommen
NE ÄNDERUNG
fleisch statt
mi



- Immissione numerica 4 1 1



Creare, modificare, elencare, cancellare la gestione dati / gli articoli

Funzioni codice



Avvertenza:

funzioni che si possono avviare con il tasto codice.



- Tasto codice

- Visualizzazione delle funzioni codice



- Freccia in su / in giù

- Selezionare la voce del menu



- Tasto asterisco

- Accettare la selezione.

oppure premere la corrispondente combinazione di tasti

nel modo pesata.



Bild:übernommen

Modo NonSales (- Gestione dati)

Articolo (411)

Creare, elencare, cancellare

Accesso rapido con 411;

in questa finestra immettete i dati di base di un articolo, oppure potete modificare i dati di un articolo esistente.

Bild:übernommen

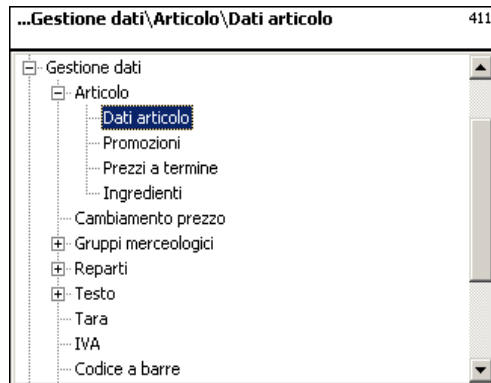

- Premere il tasto asterisco



Confermare

Bild:übernommen

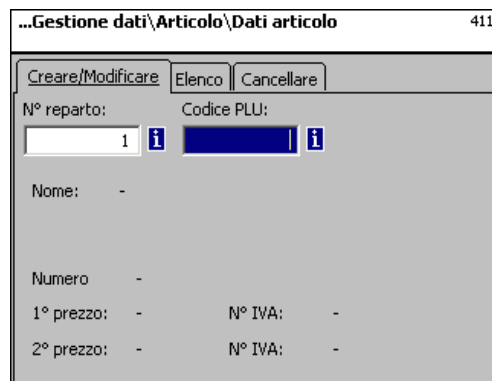

- Immettere il numero PLU



N° PLU del nuovo articolo.

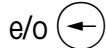

- Tasto freccia a sinistra

N° del reparto del nuovo articolo.

Bild:übernommen

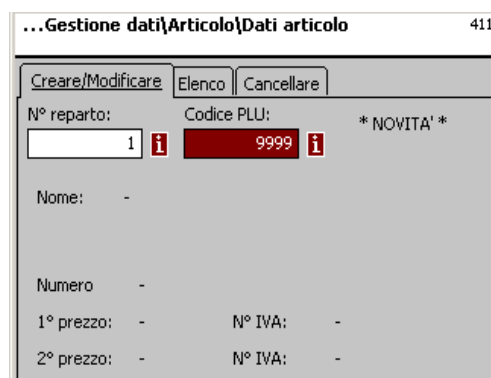

N° PLU max. 6 cifre

N* rep. max. 6 cifre;

questo dato è necessario se il nuovo articolo deve essere trasmesso a tutte le bilance di questo reparto.

Bild:übernommen



- Tasto asterisco



Confermare



Appare un campo di immissione vuoto.

Bild:übernommen

Immissioni scheda „Dati 1“:

1° prezzo: Prezzo di vendita 1, questo prezzo è sempre necessario per la vendita. Avvertenza: di questo prezzo fa parte l'aliquota dell'imposta sul valore aggiunto: IVA 1 per il calcolo della quota di IVA nel fatturato totale dell'articolo. Ogni articolo può avere due prezzi di vendita, che si possono scegliere mediante la tastiera (cassa) nelle vendite.

N° IVA: N° IVA per il prezzo 1. Qui si immette il numero IVA dell'aliquota IVA (p. es. 7%), che deve valere per questo articolo. Occorre creare una corrispondente tabella dell'IVA, che contiene il numero IVA desiderato con la rispettiva aliquota IVA, per esempio N° 1=7% (v. **IVA**). Quest'immissione è necessaria solo, se occorre la quota di fatturato corrispondente all'IVA.

UAN : max. 13 caratteri; se si immettono meno di 13 cifre, le cifre mancanti vengono messi davanti come zeri. L'immissione occorre solo, se, per esempio il numero dell'articolo deve essere codificato nell'EAN di un articolo preconfezionato.

2° prezzo: prezzo di vendita 2, questo prezzo è necessario solo se si deve lavorare con più prezzi di vendita. Ciò avviene sempre, quando nel fatturato occorre tener conto dello stesso articolo con più valori di IVA, p. es. nel caso di un articolo come alimentare e come articolo di ristorazione. Avvertenza: Di questo prezzo 2 fa parte l'aliquota dell'imposta sul valore aggiunto IVA 2 per il calcolo della quota di IVA nel fatturato dell'articolo.

N° IVA: N° IVA per il prezzo 2. Qui si immette il numero IVA dell'aliquota IVA (p. es. 15%), che deve valere per questo articolo. Occorre creare una corrispondente tabella IVA, contenente il N° IVA desiderato con la rispettiva aliquota IVA.

N° .gr.mer.: Gruppo merceologico per questo articolo. L'immissione è necessaria.

N° tara: Qui si immette il N° di tara del valore di tara (p. es. 4 grammi) che deve valere per questo articolo. Occorre creare una corrispondente tabella della tara, contenente il N° di tara desiderato con il rispettivo peso di tara.

Nome: denominazione articolo con 100 caratteri al massimo.



- Tasto codice

Passaggio alla scheda Dati 2.

Immissioni scheda „Dati 2“:

Testo abbreviato: forma abbreviata del testo dell’articolo con, al massimo, 20 caratteri, stampa su scontrino ed etichetta se impostata.

Prezzo di acquisto: prezzo di acquisto dell’articolo.

ID cliente: numero dello scaffale o posto in magazzino dell’articolo, .(modo self service)

Modo testo descrittivo:

Auto: Il testo descrittivo appare sul display. il testo descrittivo viene visualizzato e stampato. il venditore stabilisce cosa deve essere fatto con il testo descrittivo.

N° testo: qui si immette il numero del testo descrittivo, che deve valere per questo articolo. Deve essere stata creata una corrispondente tabella dei testi descrittivi (v. **Testo descrittivo**), contenente il N° di testo voluto.

Tipo PLU:

Articolo a peso: articolo pesato
Articolo a pezzo:

Applicazione del testo descrittivo:

Hackfleisch-Rind

| | |
|--------------|---|
| A1 - Fleisch | |
| Abteilung: | 1 |
| PLU-Nr.: | 1 |

Codice (contrassegno) per un PLU con testo descrittivo

Visualizzazione con il tasto freccia (↓), se si registra adesso, la stampa del testo descrittivo si effettua sullo scontrino cliente.



- Tasto codice

Passaggio alla scheda Dati 3.



Muss upgedated werden

Immissioni scheda „Dati 3“:

Smiley: informazioni sul valore della vendita dell’articolo per l’azienda.



- Senza:** la funzione Smily per questo articolo è disattivata.
- Ride:** „Buon articolo“ per l’azienda.
- Piange:** „Articolo scadente“ per l’azienda.

Bild:übernommen

Sovrascrittura prezzo consentita: il prezzo dell’articolo richiamato sulla bilancia / cassa si può sovrascrivere con un altro prezzo (Richiamare l’articolo, tasto (#) e quindi immettere il nuovo prezzo).

Articolo bloccato: nessuna vendita di questo articolo, fino a quando non viene sbloccato.



- Tasto codice

☞ Passaggio alla scheda Etichetta 1.

Alle Bilder in diesen 2 Seiten sind übernommen worden.
Es bestehen aber kleine Unterschiede, man sollte diese Bilder aktualisieren

...Articolo\Dati articolo\Modificare 411
N° reparto: 1 Codice PLU: 2

Dati 1 | Dati 2 | Dati 3 | **Etichetta** | Etichetta

Modello: [] ⓘ

Font Testi:

Font TLU 1: [] Testo pubbl. [] ⓘ

Font TLU 2: [] Testo cliente: [] ⓘ

Font TLU 3: []

Font TLU 4: []

Font ingr. []

Immissioni scheda „Etichetta 1“:

Modello: layout creati per l’etichetta.

...Articolo\Dati articolo\Modificare 411

Elenco modelli

Modelli

uc3_std_47x102.xml

uc3_std_47x81.xml

uc3_std_47x62.xml

uc3_std_47x43.xml

Font: **Font TLU 1 .. 4:** font (tipo di carattere) (01 .. 101) per le righe TLU 1 .. 4.
Font ingr.: font (tipo di carattere) (01 .. 101) per gli ingredienti stampati.

Testi: **Testo pubbl.:** testo pubblicitario che sarà stampato su ogni etichetta.

...Articolo\Dati articolo\Modificare 411

Elenco testi

Tipo testo: Testo pubblicitario

| N° testo | Testo |
|----------|-------|
| | |

Testo cliente: testo cliente che sarà stampato su ogni etichetta.

...Articolo\Dati articolo\Modificare 411

Elenco testi

Tipo testo: Testo cliente

| N° testo | Testo |
|----------|-------|
| | |



- Premere il tasto asterisco

☞ Confermare le selezioni.

☞ Quando questa casella è visualizzata, potete far visualizzare sotto forma di elenco le informazioni disponibili con il tasto ⓘ - e fare la vostra scelta.



- Tasto codice

Passaggio alla scheda Etichetta 2.

Testi data: Data di confezionamento: selezionare il testo.
Vendita (fino al): selezionare il testo.
Scadenza: selezionare il testo.

| Elenco testi | |
|------------------------|-------|
| Tipo testo: Testi data | |
| N° testo | Testo |
| | |

Formato data: Data di confezionamento: v. „Legenda Formato data“
Vendita (fino al): v. „Legenda Formato data“
Scadenza: v. „Legenda Formato data“

Offset data: **Vendita (fino al):** data di confezionamento + numero di giorni.
Scadenza: data di confezionamento + numero di giorni.

Codice a barre: selezione del codice a barre per il PLU.

| Elenco codici a barre | | |
|-----------------------|------------------|-------------|
| N° cod.a ... | Tipo di codic... | Definizione |
| | | |

Peso fisso: di un articolo a pezzo.



- Premere il tasto asterisco

Confermare le selezioni.

Elencare articoli - Accesso rapido con 411.

In questa finestra potete vedere la lista degli articoli di un reparto selezionato.

Auch in der ital.
Version sind diese
Bilder in Deutsch
geblieben.
Update erforderlich

①

- Immettere il numero del reparto

⌘

- Premere il tasto asterisco



Confermare

| Plu Nr. | Name |
|---------|------------------|
| 1 | Hackfleisch-Rind |
| 2 | Rostbraten |
| 3 | Rinderfilet |
| 4 | Rinder-Hüfte |
| 5 | Rinder-Keule |
| 6 | Unterschale |

Details des selektierten Artikels:

| | | |
|----------|---------------|-------------|
| UAN: | 0000000012345 | |
| Preis 1: | 99.99 | MwSt Nr.: - |
| Preis 2: | 25.00 | MwSt Nr.: - |

Tasto  oppure 

- Freccia in su / in giù



Sfogliare la lista.

Cancellare un articolo - Accesso rapido con 411.

In questa finestra potete cancellare un articolo.



Bild:übernommen

1

- Immettere il numero PLU

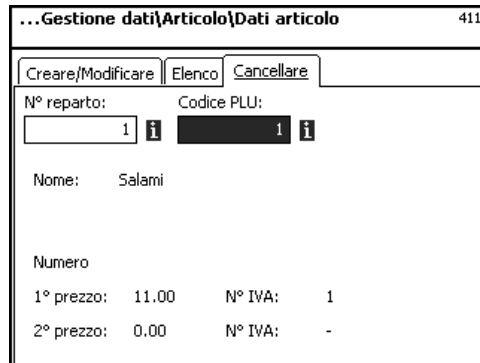

Immettete il numero PLU dell'articolo, che volete cancellare.

e/o ←

- Tasto freccia a sinistra



Immettere il numero del reparto, se il PLU si trova in un altro reparto.

*

- Premere il tasto asterisco



Confermare le immissioni.



Bild:übernommen

*

- Tasto asterisco

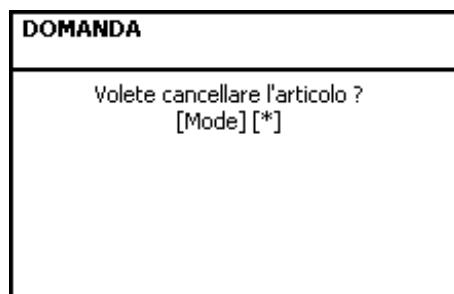

Confermare la cancellazione, l'articolo sarà cancellato.

oppure

MODE

- Tasto Modo



Interruzione dell'operazione.

Promozioni (offerte speciali) (412)

creare/modificare, articolo in promozione (offerta speciale), annullare

Accesso rapido con 412

Qui si possono riunire i cambiamenti di prezzo di articoli in elenchi di promozioni (offerte speciali) a termine, queste promozioni vengono attivate ad una scadenza determinata di partenza e ad una scadenza finale definita i prezzi degli articoli vengono riportati automaticamente al prezzo di vendita normale.



Bild:übernommen



- Tasto asterisco

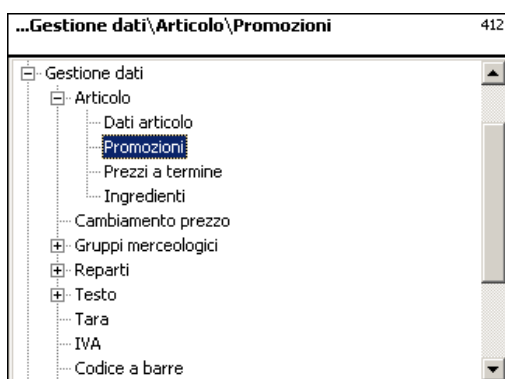

Confermare



Bild:übernommen



- Immettere il numero della promozione

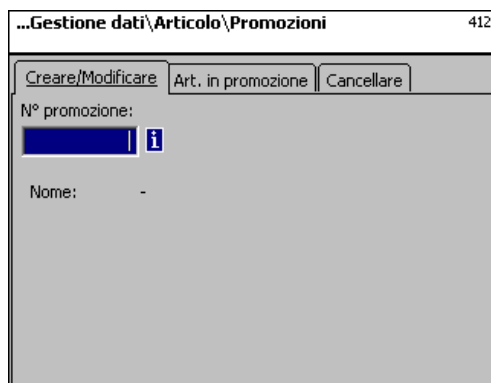

N° della nuova promozione.



- Premere il tasto asterisco



Confermare

Bild:übernommen

- Nome:** immettere il nome della promozione.
- Data di inizio:** data a partire dalla quale la promozione viene attivata.
- Data finale::** data alla quale la promozione viene chiusa.
- Testo scontrino::** testo che verrà stampato sullo scontrino cliente (max. 20 caratteri).



- Premere il tasto asterisco



Confermare



- Tasto codice



Passaggio alla scheda
Tab 2.

Bild:übernommen



- Immettere il numero della promozione



N° della nuova promozione.



- Premere il tasto asterisco



Confermare

Bild:übernommen

Immissioni della scheda „Creare / modificare“:

N° reparto: Immettere il numero del reparto del PLU.

N° PLU: Immettere il N° PLU.

Nome: Denominazione articolo.

UAN: codice EAN

Schermata se il PLU selezionato in promozione è disponibile:

Bild: NICHT
übernommen
weil das entsprechende
Bild in der ital. Version
falsch ist

Schermata se il PLU selezionato in promozione non è disponibile:

Bild:übernommen



- Immettere il N° PLU ☞ N° PLU del nuovo articolo
- Tasto freccia a sinistra ☞ N° del reparto del nuovo articolo
- Tasto asterisco ☞ confermare



Bild: NICHT
übernommen
weil das entsprechende
Bild in der ital. Version
falsch ist

Prezzo 1: prezzo di vendita in promozione (offerta speciale) del prezzo di vendita 1.

Prezzo 2: prezzo di vendita in promozione (offerta speciale) del prezzo di vendita 2.

Prezzo di acquisto: prezzo di acquisto modificato dell'articolo in promozione.

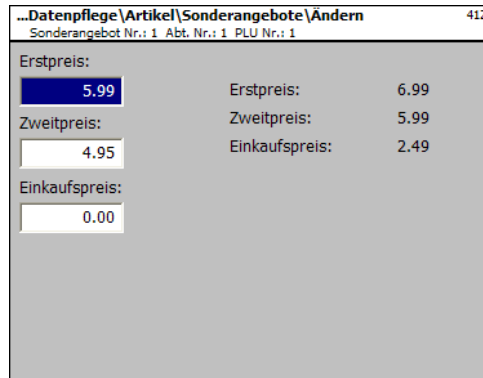

- Prezzi ☞ Immettere i prezzi
- Tasto asterisco ☞ Le immissioni vengono memorizzate.

- ☞ Immettere il N° PLU dell'articolo successivo.

Cancellare una promozione (offerta speciale) - Accesso rapido con 412;

In questa finestra potete cancellare una promozione.



Bild:übernommen

Immissioni scheda „Cancellare“:

N° promozione : Immettere il numero della promozione (offerta speciale)

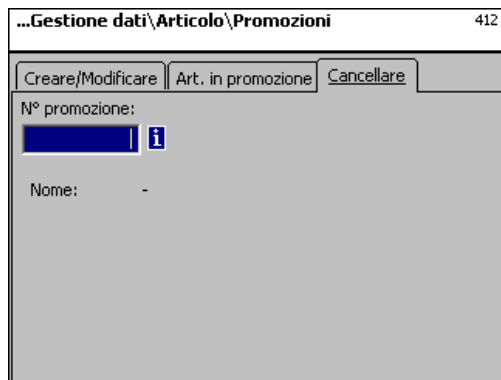

- Tasto asterisco



confermare

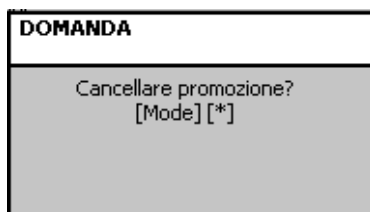

- Tasto asterisco



Confermare la cancellazione;
l'intera offerta speciale sarà
cancellata

oppure



- Tasto Modo



Interruzione dell'operazione.

Ingredienti (414)**creare / modificare, cancellare****Accesso rapido con 414;**

Qui potete aggiungere degli ingredienti ad articoli e creare degli ingredienti.

Bild:übernommen

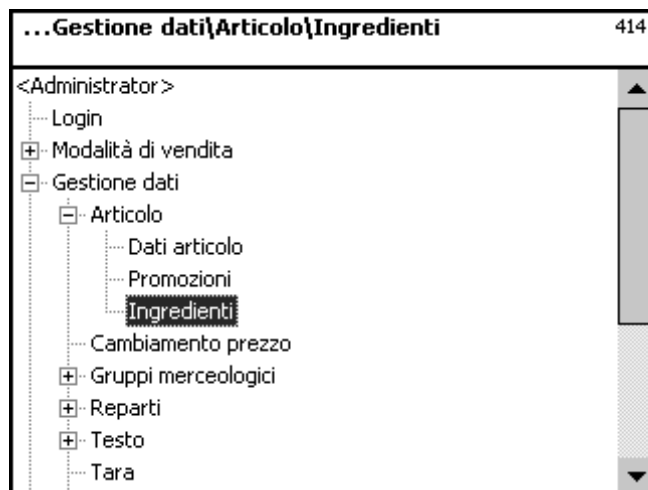

- Tasto asterisco  confermare

Bild:übernommen

Immissioni scheda „Creare / Modificare“:

N° reparto: immettere il numero del reparto del PLU.

N° PLU: immettere il numero del PLU.

N° ingredienti: immettere il numero degli ingredienti.

Nome ingrediente: denominazione degli ingredienti



- Tasto asterisco  confermare

Bild:übernommen

Immissioni scheda Creare / Modificare

Reparto N°: immettere il numero del reparto del PLU.

N° PLU: immettere il N° PLU.

N° ingredienti: immettere il numero di ingredienti  *NOVITA' * nel caso di ingredienti sconosciuti.

Nome ingrediente: denominazione degli ingredienti



• Tasto asterisco



confermare

Bild:übernommen

Immissioni scheda „Testo“:

Nome: denominazione di questi ingredienti.

Ingredienti: immettere gli ingredienti.



• Tasto asterisco



confermare



Le immissioni vengono memorizzate.



Assegnare o creare gli ingredienti successivi.

Bild:übernommen

Immissioni scheda „Cancellare“:

Reparto N°: immettere il N° del reparto del Plu.

N° PLU: immettere il N° PLU.

Zutaten Nr.: immettere il numero di ingredienti.

Nome ingrediente: denominazione degli ingredienti



- Tasto asterisco



confermare

Bild:übernommen

Cambiamento prezzo (42)

Bild:übernommen

Cambiare

Accesso rapido con 42;

qui potete eseguire dei cambiamenti di prezzi di articoli



- Tasto asterisco



confermare



Bild:übernommen



- Immettere il N° PLU

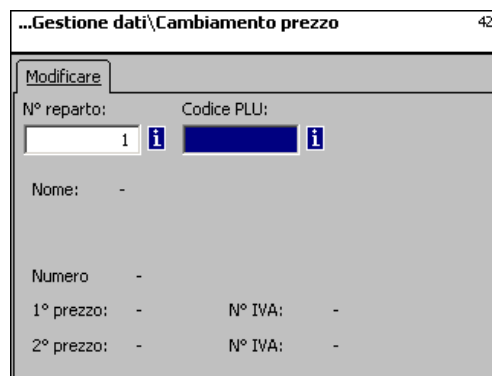

Immettete il N° PLU dell'articolo, di cui volete modificare il prezzo



- Tasto freccia a sinistra



Immettere il numero del reparto, se il PLU si trova in un altro reparto



- Tasto asterisco



Confermare le immissioni.

Bild:übernommen

Immissioni scheda „Dati 1“:**Prezzo 1:** prezzo di vendita 1.

☞ Immettere il nuovo prezzo di vendita 1 oppure 2.

Prezzo 2: prezzo di vendita 2.

- Tasto asterisco

☞ confermare, immettere il numero del PLU successivo, di cui volete cambiare il prezzo.

Gruppi merceologici principali (43)

creare / modificare, cancellare

Accesso rapido con 43;

nei reparti si possono riunire i gruppi merceologici in gruppi merceologici principali, ciò consente un'analisi riferita al fatturato di più gruppi merceologici.

Qui potete creare, modificare oppure cancellare dei gruppi merceologici principali.



Bild:übernommen



- Tasto asterisco  confermare



Bild:übernommen



- Freccia in giù  Selezionare i gruppi merceologici principali

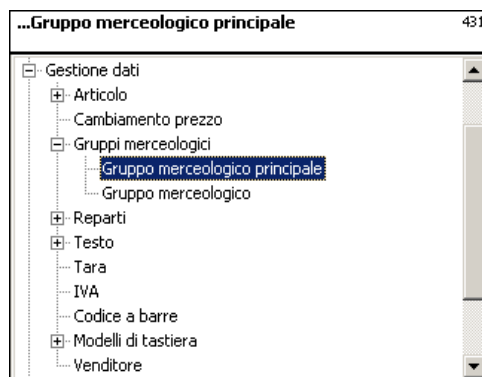

- Tasto asterisco  Confermare





Bild:übernommen

-  Immettere il numero del nuovo gruppo merceologico principale.

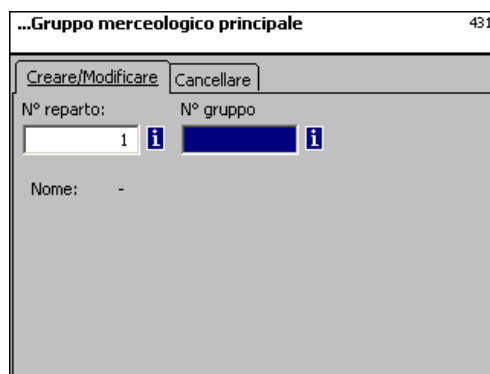

- Tasto asterisco  Confermare

Bild: übernommen
aber "create" entspricht
"erstellen!" und nicht
"ändern"

Nome: immettere la denominazione del gruppo merceologico principale.



- Tasto asterisco



confermare, immettere il numero del gruppo merceologico principale successivo

Cancelar un grupo merceologico principal - Acceso rapido con 431;

in questa finestra potete cancelar il gruppo merceologico principal.

Bild: übernommen

Immissioni scheda „Cancelar“:

N° reparto: immettere il numero del reparto del gruppo merceologico principal.

N° g.mer.p: immettere il numero del gruppo merceologico principal



- Tasto asterisco



confermare

Bild: übernommen



- Tasto asterisco



Confermare la cancellazione.

Gruppi merceologici (43)

creare / modificare, cancellare

Accesso rapido con 43;

Tutti gli articoli devono essere assegnati a gruppi merceologici. Questi gruppi merceologici si possono quindi riunire in gruppi merceologici principali
Ciò consente un'analisi riferita al fatturato degli articoli, assegnati allo stesso gruppo merceologico.

Qui potete creare, modificare oppure cancellare dei gruppi merceologici.



Bild:übernommen



- Tasto asterisco  confermare



Bild:übernommen



- 2 x freccia in giù  Selezionare il gruppo merceologico.

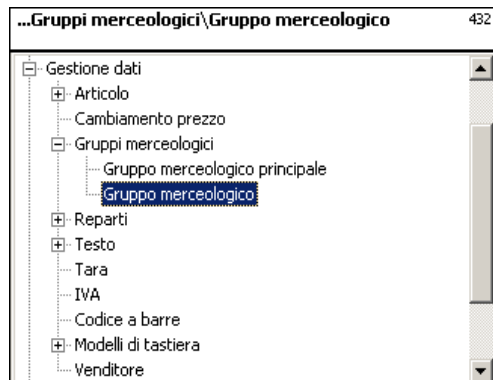
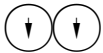

- Tasto asterisco  Confermare

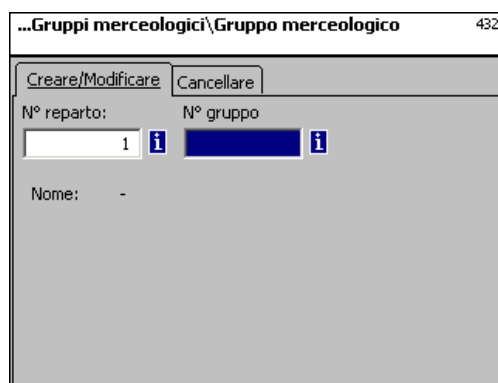

-  Immettere il numero del nuovo gruppo merceologico.

Bild:übernommen



- Tasto asterisco  Confermare

Bild:übernommen

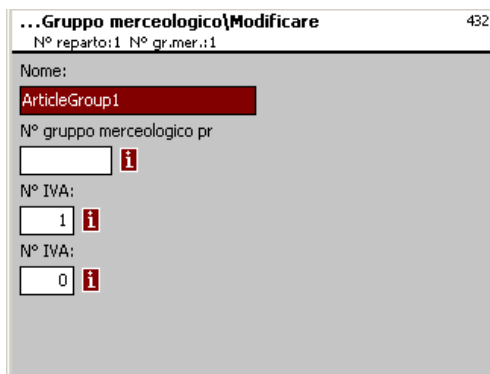

- Nome:** immettere la denominazione del gruppo merceologico.
- N° g.mer.p:** numero del gruppo merceologico principale
- N° IVA:** numero IVA
- N° IVA:** numero IVA



- Tasto asterisco



Confermate le immissioni, immettete il nome del gruppo merceologico successivo, che volete creare

Cancellare un gruppo merceologico - Accesso rapido con 432:

In questa finestra potete cancellare un gruppo merceologico.

Bild:übernommen

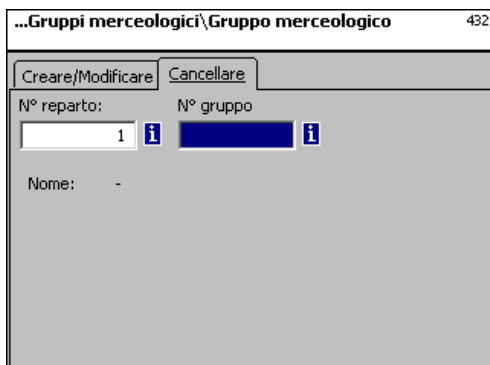

Immissioni scheda „Cancellare“:

- N° reparto:** immettere il numero del reparto del gruppo merceologico.
- N°.gr.mer.:** immettere il numero del gruppo merceologico



- Tasto asterisco



confermare

Bild:übernommen

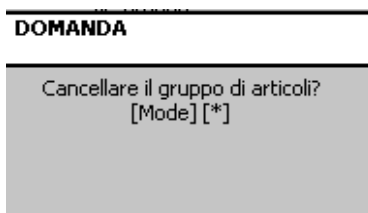

- Tasto asterisco



Confermare la cancellazione.

Reparti principali (441)

creare / modificare, cancellare

Accesso rapido con 441.

Qui si possono creare dei reparti principali, ai quali si possono far corrispondere dei reparti di apparecchi. Ciò consente la sintesi riferita al fatturato di vari reparti, a scopi analitici.

Qui potete creare, modificare oppure cancellare dei reparti principali.



Bild:übernommen



- Tasto asterisco  confermare

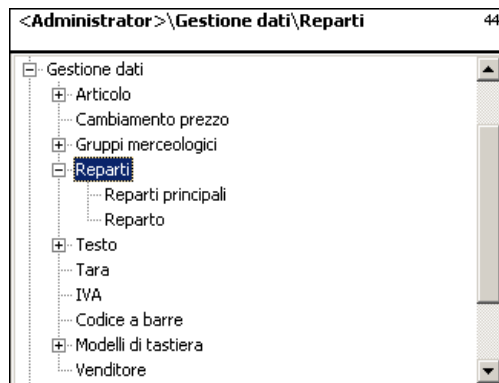

Bild:übernommen



- Freccia in giù  Selezionare i reparti principali.

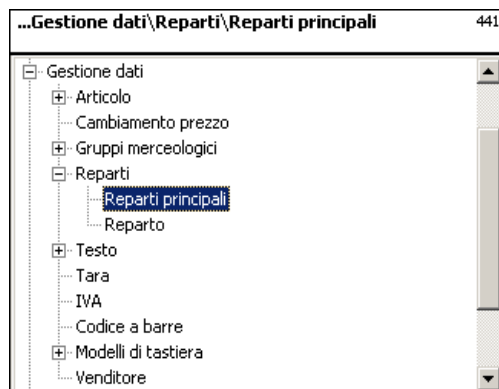

- Tasto asterisco  Confermare





Bild:übernommen

-  Immettere il numero del nuovo reparto principale.

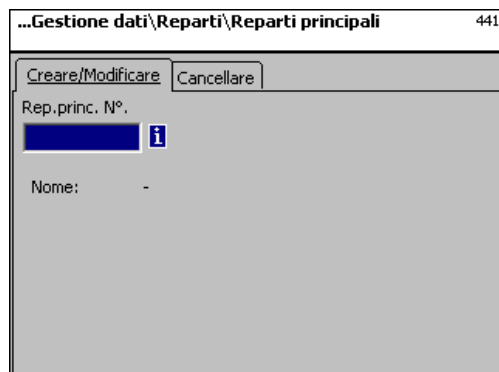

- Tasto asterisco  Confermare

Bild: übernommen
aber "create" entspricht
"erstellen!" und nicht
"ändern"

Nome: immettere la denominazione del reparto principale



- Tasto asterisco



confermare, immettere il numero del reparto principale successivo.

Cancelar un reparto principal - Acceso rapido con 441:

in questa finestra potete cancelar el reparto principal.

Bild: übernommen

Immissioni scheda „Cancellare“:

N° reparto: immettere il numero del reparto principale



- Tasto asterisco



confermare

Bild: übernommen



- Tasto asterisco



Confermare la cancellazione.

Reparto (442)

creare / modificare, cancellare

Accesso rapido con 442;

a tutti gli articoli si devono assegnare dei reparti, per fare in modo che sia possibile inviarli alle corrispondenti bilance / casse di rete con gli stessi numeri di reparto. Il reparto è inoltre competente per stabilire, quale EAN debba essere stampato sullo scontrino di totalizzazione. Qui potete creare, modificare oppure cancellare dei reparti.



Bild:übernommen



- Tasto asterisco  confermare



Bild:übernommen

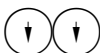

- 2 x freccia in giù  Selezionare i reparti.



- Tasto asterisco  Confermare



Bild:übernommen

-  Immettere il numero del nuovo reparto.



- Tasto asterisco  Confermare

Bild:übernommen

Nome: immettere la denominazione del reparto
Rep.princ. N°: numero del reparto principale
ID reparto: codice del reparto per la codifica nel codice a barre.



- Tasto asterisco



Confermare le immissioni, immettete il nome del reparto successivo, che volete creare.

Immissioni scheda „Etichetta1 ed Etichetta2“:

Dati per l’etichetta riferita al reparto.
 Per le informazioni relative ai singoli punti, vedere **Creare un articolo, voce di menu 411**.

Bild:übernommen

Cancellare un reparto - Accesso rapido con 442:

in questa finestra potete cancellare un reparto.



Bild:übernommen

Immissioni scheda „Cancellare“:

N° reparto: immettere il numero del reparto.

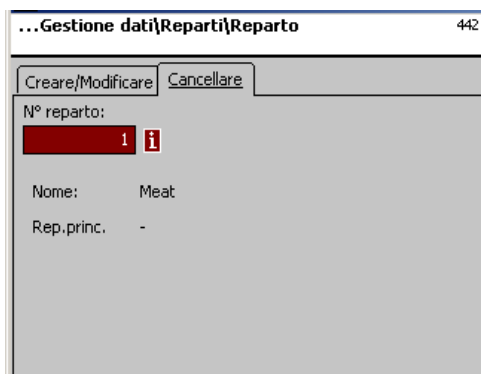

- Tasto asterisco



confermare



Bild:übernommen



- Tasto asterisco

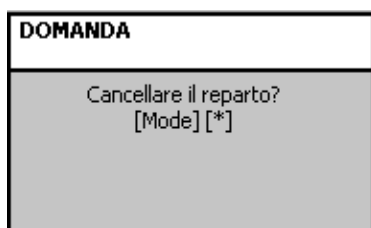

Confermare la cancellazione.

Testo - Testo pubblicitario (452)**creare / modificare, cancellare****Accesso rapido con 452;**

qui si creano dei testi pubblicitari, che si stampano sull'etichetta.

Bild:übernommen

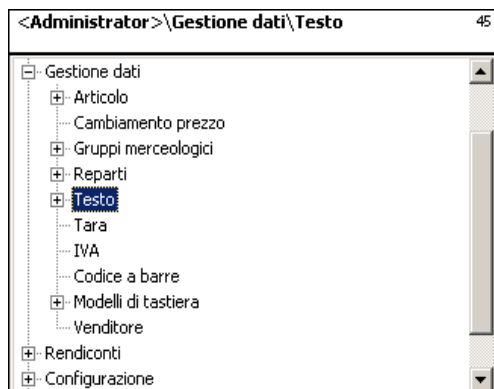

- Tasto asterisco  confermare

Bild:übernommen

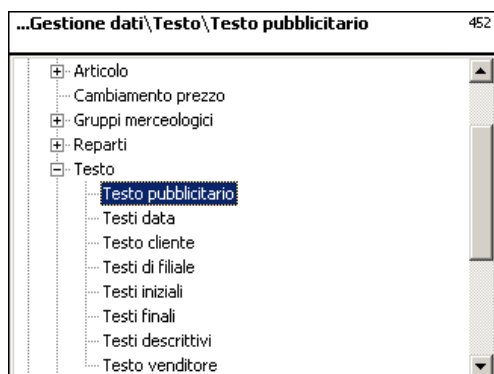

- Freccia in giù  Selezionare il testo pubblicitario.



- Tasto asterisco  Confermare

Bild:übernommen

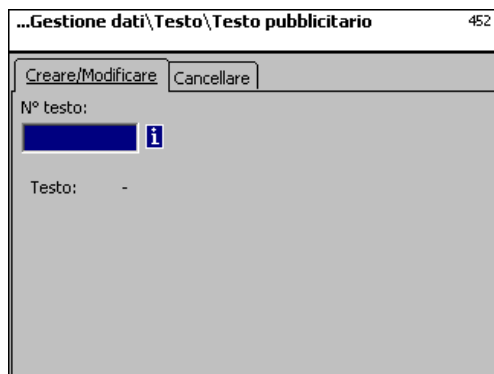

immettere il numero del nuovo testo pubblicitario.



- Tasto asterisco  Confermare



Bild:übernommen

Testo: testo pubblicitario che verrà stampato.



- Tasto asterisco



confermare, immettere il numero del testo pubblicitario successivo.

Cancellare un testo pubblicitario - Accesso rapido con 452:

in questa finestra potete cancellare il testo pubblicitario-



Bild:übernommen

Immissioni scheda „Cancellare“:

N° testo: immettere il numero del testo pubblicitario

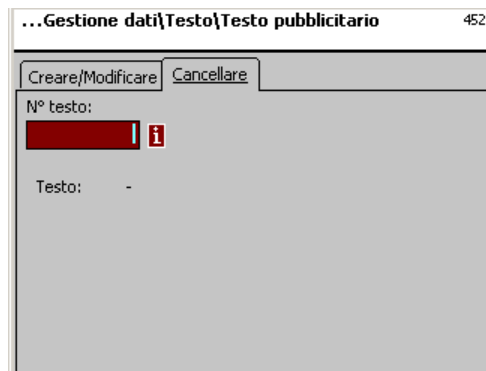

- Tasto asterisco



confermare



Bild:übernommen



- Tasto asterisco

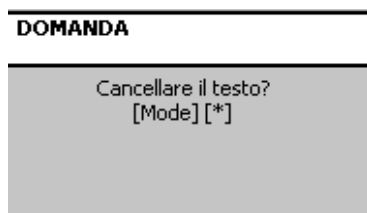

Confermare la cancellazione.

Testo - Testi data (453)**creare / modificare, cancellare****Accesso rapido con 453**

Su un'etichetta si possono stampare vari testi data, per descrivere in modo più particolareggiato la data limite di vendita, la data di confezionamento, oppure la data di scadenza.

Bild:übernommen

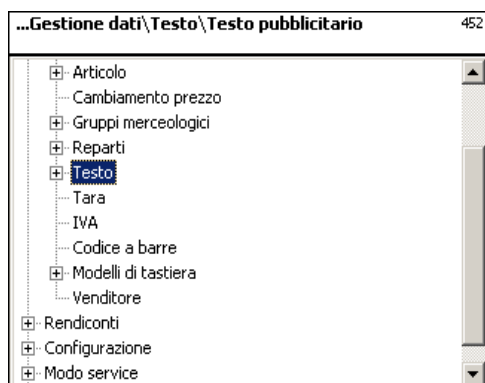

- Tasto asterisco  confermare

Bild:übernommen

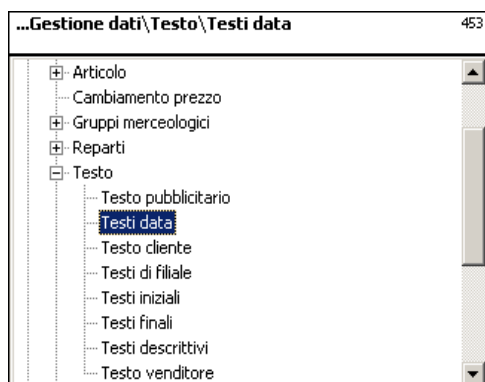



- Freccia in giù  Selezionare testi data

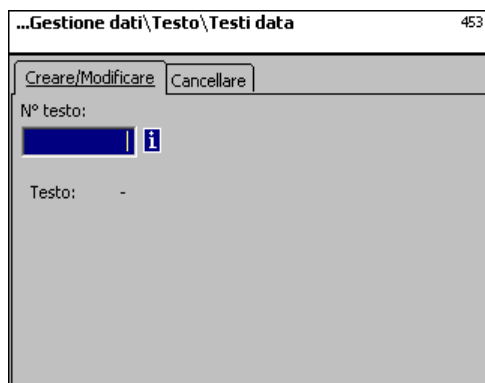

- Tasto asterisco  Confermare

Bild:übernommen



-  Immettere il numero del nuovo testo data



- Tasto asterisco  Confermare



Bild: übernommen
aber "create" entspricht
"erstellen!" und nicht
"ändern"

Testo: testo data, che verrà stampato



- Tasto asterisco



confermare, immettere il numero del testo data successivo.

Cancellare un testo data - Accesso rapido con 453:

In questa finestra potete cancellare il testo data.



Bild:übernommen
Bild: übernommen
aber "create" entspricht
"erstellen!" und nicht
"ändern"

Immissioni scheda „Cancellare“:

N° testo: immettere il numero del testo data.

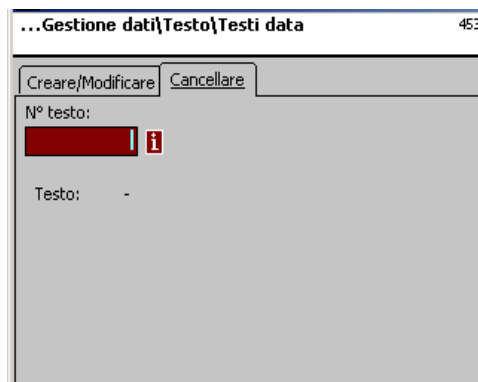

- Tasto asterisco



confermare



Bild:übernommen



- Tasto asterisco

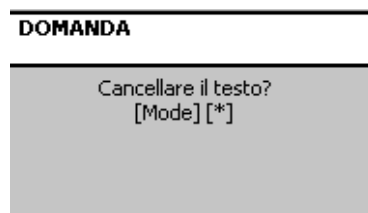

Confermare la cancellazione.

Testo - Testi cliente (454)**creare / modificare, cancellare****Accesso rapido con 454**

Su di un'etichetta si possono stampare vari testi cliente, per descrivere in modo più particolareggiato la data limite di vendita, la data di confezionamento, oppure la data di scadenza.

Bild:übernommen

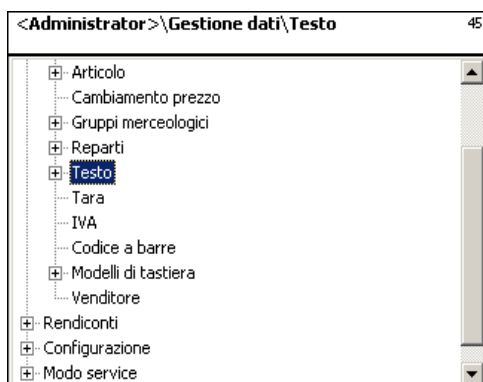

- Tasto asterisco  confermare

Bild:übernommen

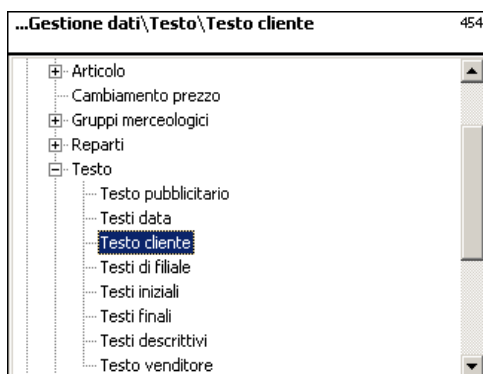



- Freccia in giù  Selezionare testo cliente.

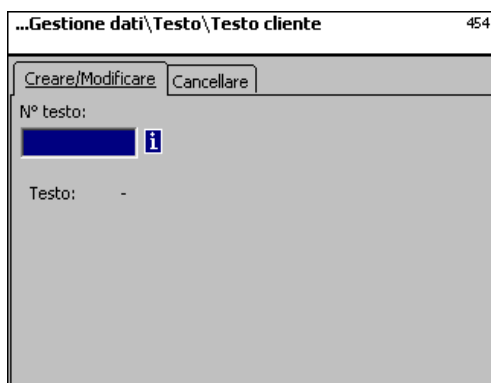

- Tasto asterisco  Confermare

Bild:übernommen



-  Immettere il numero del nuovo testo cliente.



- Tasto asterisco  Confermare



Bild: übernommen
aber "create" entspricht
"erstellen!" und nicht
"ändern"

Testo: testo cliente, che verrà stampato



- Tasto asterisco



confermare, immettere il numero del testo cliente successivo.

Cancellare il testo cliente - Accesso rapido con 454;

in questa finestra potete cancellare il testo cliente.



Bild:übernommen

Immissioni scheda „Cancellare“:

N° testo: immettere il numero del testo cliente.

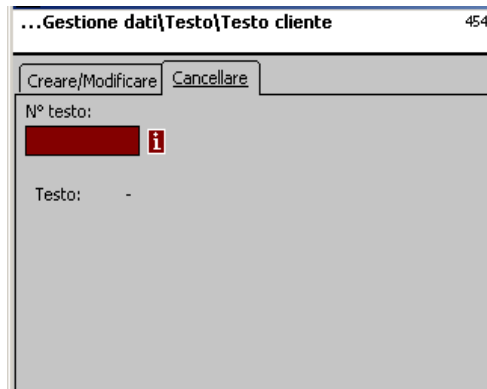

- Tasto asterisco



confermare



Bild:übernommen



- Tasto asterisco

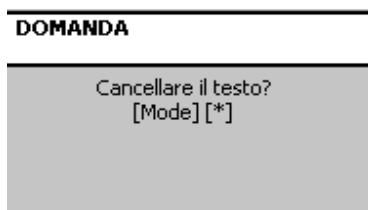

Confermare la cancellazione.

Testo - Testi di filiale (457)**creare / modificare, cancellare****Accesso rapido con 457**

Si può creare una denominazione di filiale, che quindi può apparire su ogni scontrino emesso dagli apparecchi, oltre al testo iniziale dello scontrino. Il testo di filiale verrà inoltre stampato su ogni scontrino di totalizzazione.

Presupposto: nella configurazione della stampa 852 il testo di filiale è selezionato

Bild:übernommen



- Tasto asterisco  confermare

Bild:übernommen

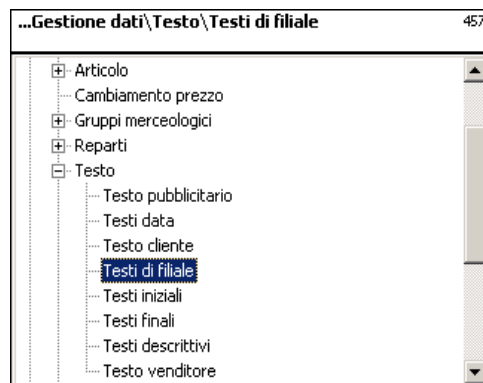

- Freccia in giù  Selezionare testo di filiale



- Tasto asterisco  Confermare

Bild:übernommen



Immettere il numero del nuovo testo di filiale.



- Tasto asterisco  Confermare



Bild: übernommen
aber "create" entspricht
"erstellen!" und nicht
"ändern"

Testo: testo filiale, che verrà stampato.



- Tasto asterisco

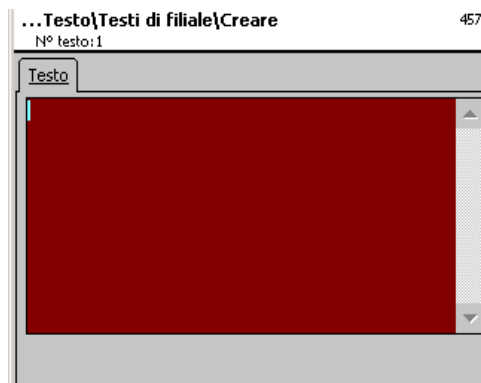

confermare, immettere il numero del testo di filiale successivo.

Cancellare il testo filiale - Accesso rapido con 457;

in questa finestra potete cancellare il testo di filiale.



Bild:übernommen

Immissioni scheda „Cancellare“:

N° testo: immettere il numero del testo di filiale.

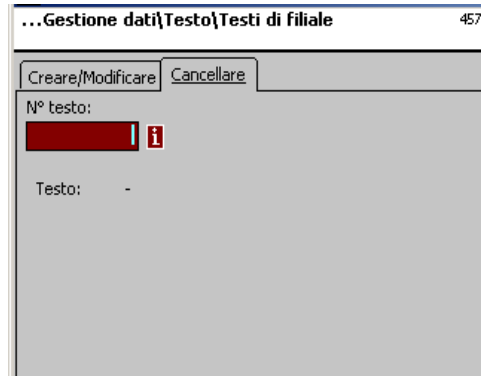

- Tasto asterisco



confermare



Bild:übernommen



- Tasto asterisco

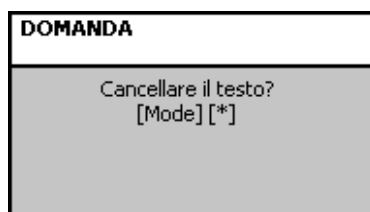

Confermare la cancellazione.

Testo - Testi iniziali (458)

creare / modificare, cancellare

Accesso rapido con 458

il testo iniziale dello scontrino appare in alto come primo sullo scontrino di totalizzazione. Per bilance self-service (UC3-GT) questo testo non ha significato.

Qui potete creare modificare oppure cancellare dei testi iniziali per scontrini.

Bild:übernommen

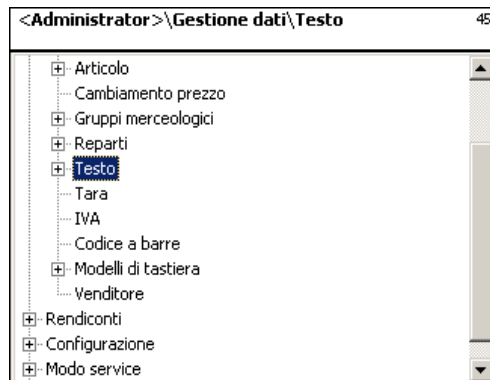

- Tasto asterisco  confermare

Bild:übernommen

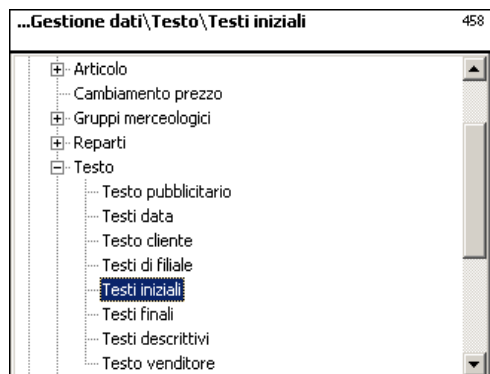

- Freccia in giù  Selezionare testi iniziali.





- Tasto asterisco  Confermare

Bild:übernommen



-  Immettere il numero del nuovo testo iniziale.

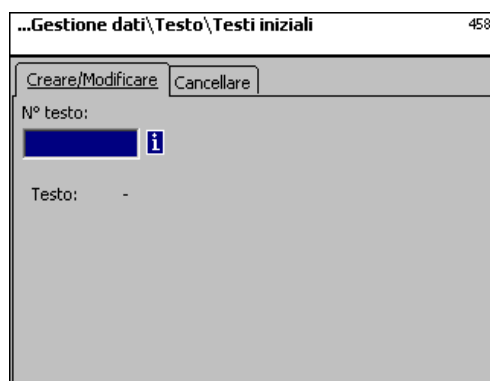

- Tasto asterisco  Confermare



Bild: übernommen
aber "create" entspricht
"erstellen!" und nicht
"ändern"

Testo: immettere il testo iniziale, che sarà stampato sullo scontrino.



- Tasto asterisco

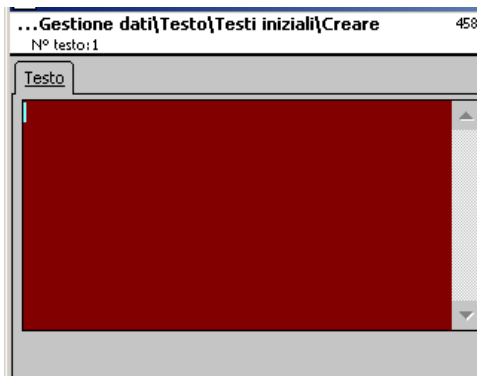

confermare, immettere il numero del testo iniziale successivo.

Cancellare il testo iniziale - Accesso rapido con 458:

in questa finestra potete cancellare il testo iniziale.



Bild:übernommen

Immissioni scheda „Cancellare“:

N° testo: immettere il numero del testo iniziale.

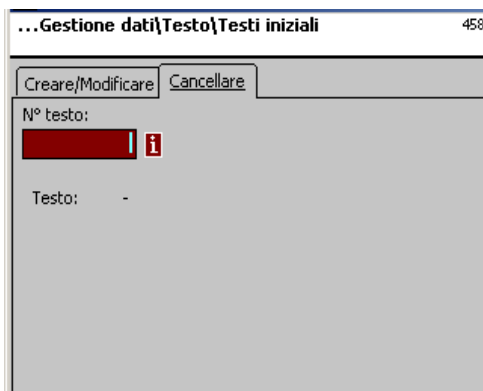

- Tasto asterisco



confermare



Bild:übernommen



- Tasto asterisco

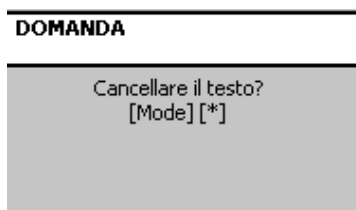

Confermare la cancellazione.

Testo - Testo finale (459)**creare / modificare, cancellare****Accesso rapido con 459**

Il testo finale dello scontrino appare in basso come ultimo sullo scontrino di totalizzazione.

Per bilance self-service (UC3-GT) questo testo non ha significato.

Qui potete creare modificare oppure cancellare dei testi finali per scontrini.

Bild:übernommen

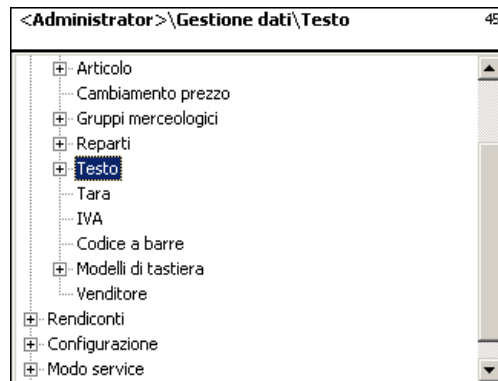

- Tasto asterisco  confermare

Bild:übernommen



- Freccia in giù  Selezionare testi finali.



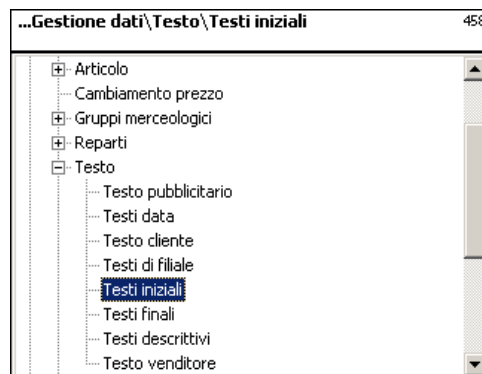

- Tasto asterisco  Confermare

Bild:übernommen



-  Immettere il numero del nuovo testo finale.

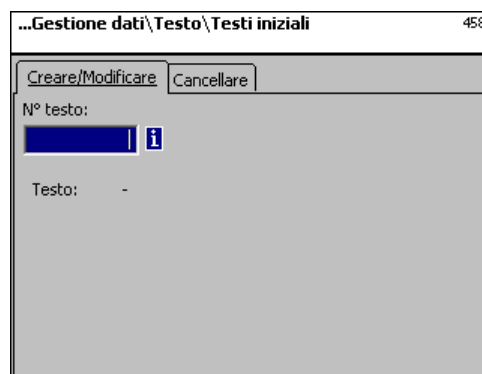

- Tasto asterisco  Confermare



Bild: übernommen
aber "create" entspricht
"erstellen!" und nicht
"ändern"

Testo: immettere il testo finale, che sarà stampato sullo scontrino.



- Tasto asterisco

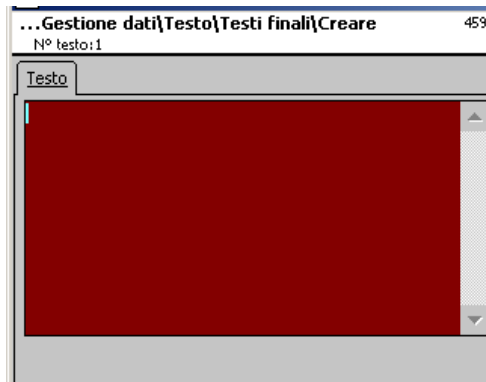

confermare, immettere il numero della testo finale successivo.

Cancellare il testo finale - Accesso rapido con 459;

in questa finestra potete cancellare il testo finale.



Bild:übernommen

Immissioni scheda „Cancellare“:

N° testo: immettere il numero del testo finale.

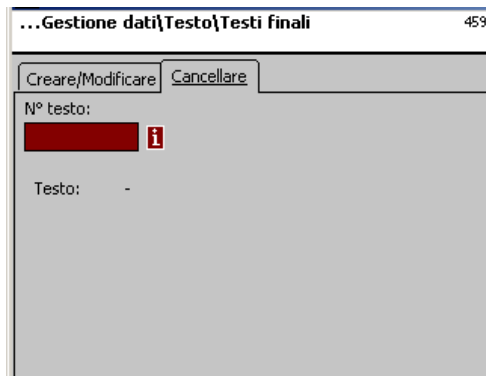

- Tasto asterisco



confermare



Bild:übernommen



- Tasto asterisco

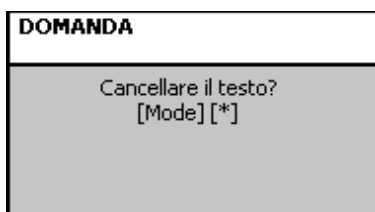

Confermare la cancellazione.

Testo - Testo descrittivo (45+1)

creare / modificare, cancellare

Accesso rapido con 45+1

I testi descrittivi contengono delle informazioni su singoli articoli o gruppi di articoli e servono da informazioni supplementari per i venditori (display) ed il cliente (stampa sullo scontrino). L'assegnazione di un testo descrittivo ad un articolo avviene nella gestione articoli **(511; Tab 2)**. Qui potete creare, modificare oppure cancellare dei testi descrittivi.

Bild:übernommen

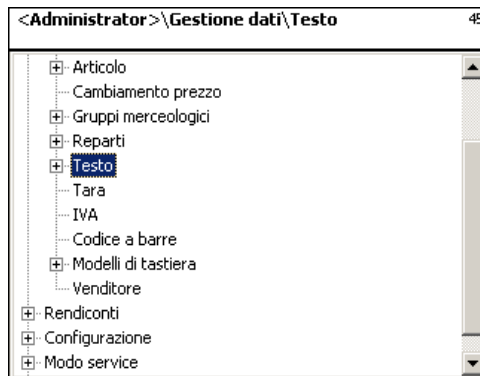

- Tasto asterisco  confermare

Bild:übernommen

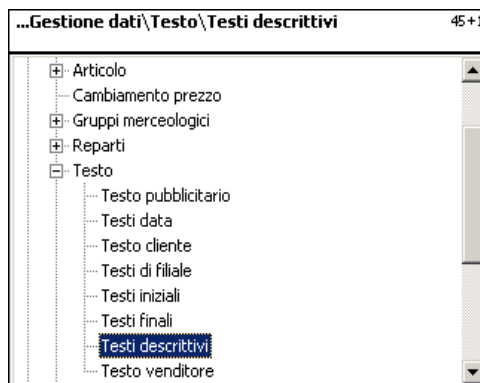



- Freccia in giù  Selezionare il testo descrittivo.

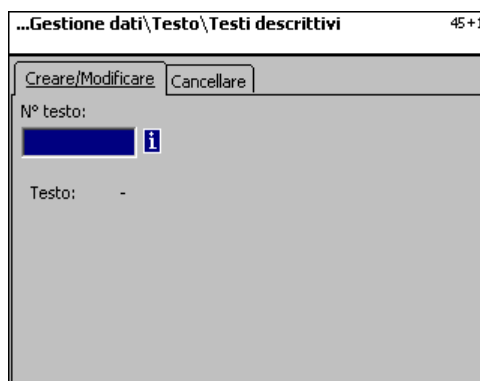

- Tasto asterisco  Confermare

Bild:übernommen



-  Immettere il numero del nuovo testo descrittivo.



- Tasto asterisco  Confermare



Bild: übernommen
aber "create" entspricht
"erstellen!" und nicht
"ändern"

Testo: immettere il testo descrittivo, che sarà visualizzato oppure stampato sullo scontrino.



- Tasto asterisco



confermare, immettere il numero del testo descrittivo successivo.

Cancellare il testo descrittivo - Accesso rapido con 45+1;

in questa finestra potete **cancellare il testo descrittivo**.



Bild:übernommen

Immissioni scheda „Cancellare“:

N° testo: immettere il numero del testo descrittivo.

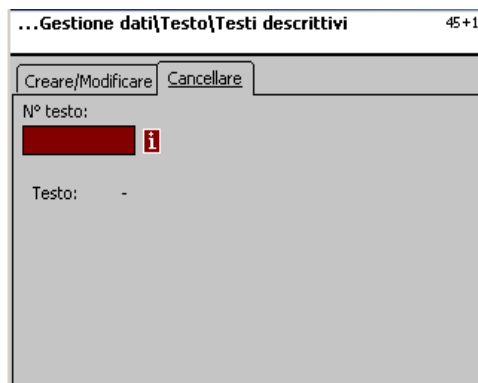

- Tasto asterisco



confermare



Bild:übernommen



- Tasto asterisco

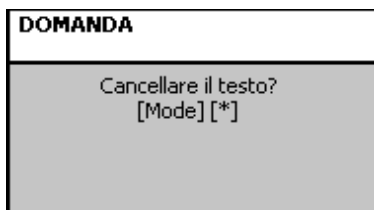

Confermare la cancellazione.

Text - Testo venditore (45+2)

creare / modificare, cancellare

Der Quelltext in Deutsch muss geprüft werden, weil es enthält auch Sätze über Filialtext"

Accesso rapido con 45+2

Si può creare una denominazione venditore, che si può quindi stampare su ogni scontrino. Il testo venditore compare inoltre nell'analisi del fatturato.

Presupposto: nella configurazione della vendita degli apparecchi (**651 scontrino1**) il testo di filiale è attivato.

Qui potete creare, modificare oppure cancellare dei testi venditore.

Bild:übernommen

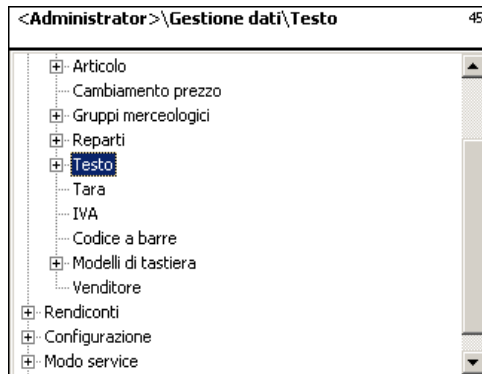

- Tasto asterisco  confermare

Bild:übernommen

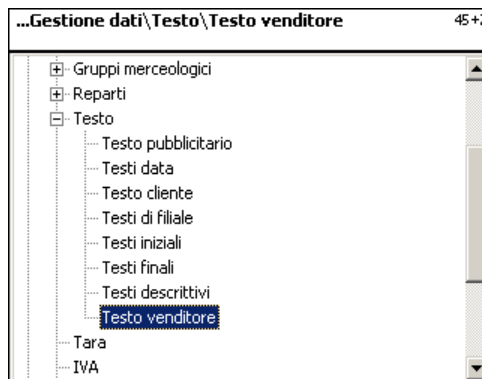



- Freccia in giù  Selezionare testo venditore.
- Tasto asterisco  Confermare

Bild:übernommen



-  Immettere il numero del nuovo testo venditore.



- Tasto asterisco  Confermare



Bild: übernommen
aber "create" entspricht
"erstellen!" und nicht
"ändern"

Testo: immettere il testo venditore, che sarà visualizzato oppure stampato sullo scontrino.



- Tasto asterisco



confermare, immettere il numero del testo venditore successivo.

Cancellare il testo venditore - Accesso rapido con 45+2

In questa finestra potete cancellare il testo venditore.



Bild:übernommen

Immissioni scheda „Cancellare“:

N° testo: immettere il numero del testo venditore.

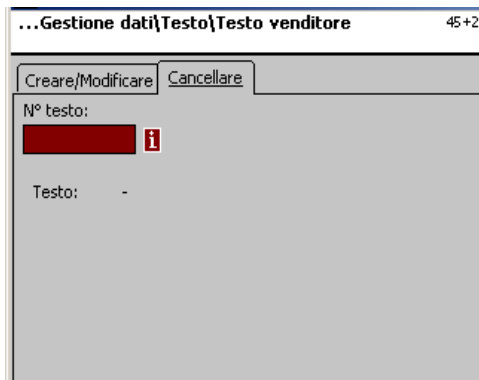

- Tasto asterisco



confermare



Bild:übernommen



- Tasto asterisco

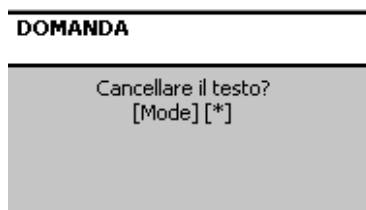

Confermare la cancellazione.

Tara (47)

creare / modificare, cancellare

Accesso rapido con 47

Agli articoli a peso si possono assegnare dei valori di tara. Questi numeri vengono memorizzati insieme ad un numero tara in una tabella delle tare. Mediante il numero di tara si assegna successivamente all'articolo corrispondente il valore in peso della tara **(511)**.

Fare attenzione alla divisione: nel caso del valore in peso della tara occorre tener conto della divisione delle bilance collegate, p. es. una bilancia a passi da 2 grammi.

Se la bilancia non può visualizzare il valore immesso per il peso della tara, la bilancia arrotonda al prossimo valore adatto del peso.

Qui potete creare, modificare oppure cancellare dei valori di tara.

Bild:übernommen

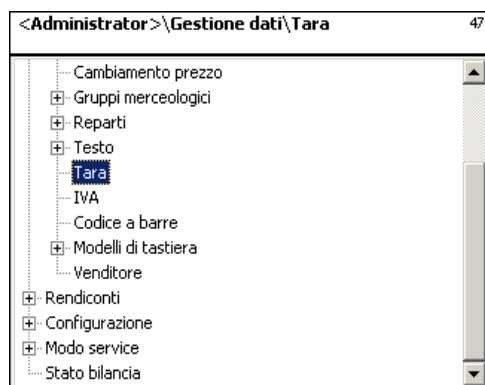

- Tasto asterisco  confermare

Bild:übernommen

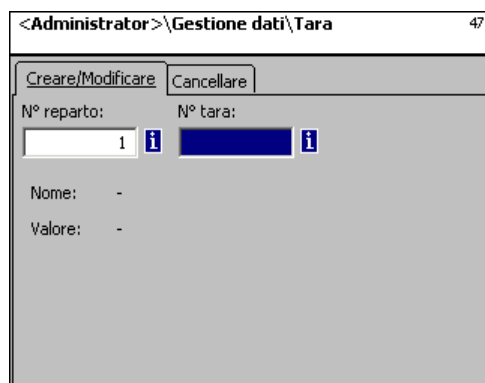

- Immettere numero della tara  Immettere il N° tara del valore della tara.

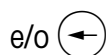

- Tasto freccia a sinistra  Immettere il numero del reparto, se la tara deve valere per un altro reparto.



- Tasto asterisco  Confermare le immissioni



Bild: übernommen
 aber "create" entspricht
 "erstellen!" und nicht
 "ändern"

Nome: denominazione del valore di tara. p. es. „Carta, pesante“

Valore: immettere il valore del peso in grammi (tener conto della divisione della bilancia)

Tipo: peso oppure specifica in percento (del peso lordo)

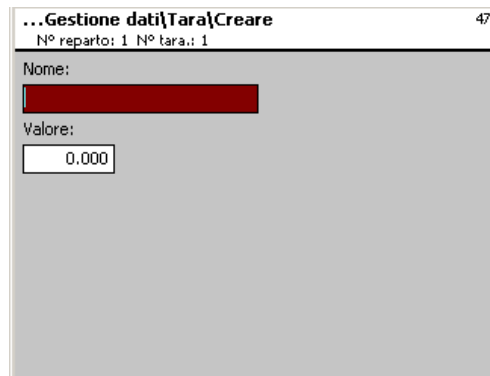

- Tasto asterisco



Confermare le immissioni,
 Immettere il numero del
 valore di tara successivo.

Cancellare la tara - Accesso rapido con 47:

in questa finestra potete cancellare i valori della tara.



Bild:übernommen

Immissioni scheda „Cancellare“:

N° reparto: immettere il numero del reparto.

Tara Nr.: immettere il numero della tara.

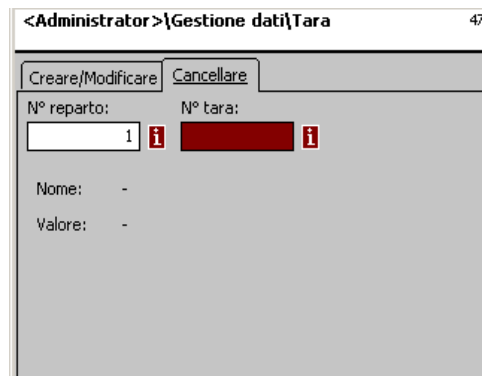

- Tasto asterisco



confermare



Bild:übernommen



- Tasto asterisco

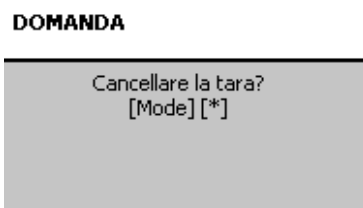

Confermare la cancellazione.

Imposta sul valore aggiunto (48)**creare / modificare, cancellare****Accesso rapido con 48**

Qui si possono creare le varie aliquote IVA, i cui valori si potranno quindi collegare con gli articoli mediante i numeri IVA, per poter indicare la parte corrispondente all'IVA, quando si usa l'articolo. **(511; Tab 2).**

Qui potete creare, modificare oppure cancellare delle aliquote IVA.

Bild:übernommen

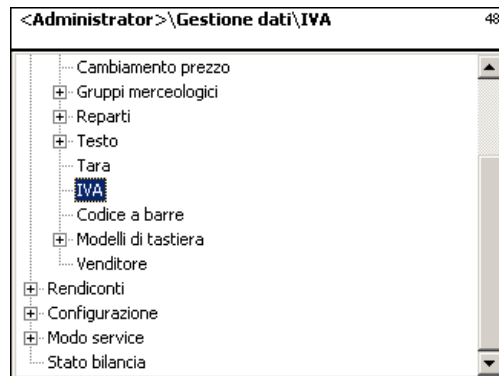

- Tasto asterisco



confermare



Bild:übernommen



- Immettere il N° IVA

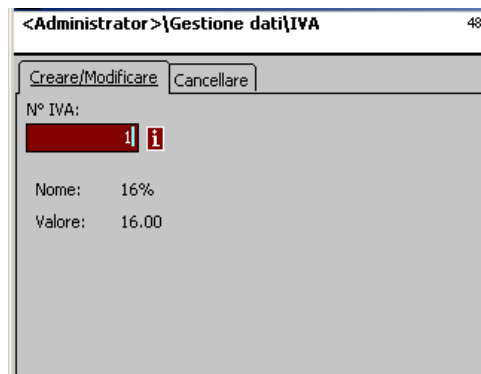

Immettere il N° IVA del valore dell'IVA.



- Tasto asterisco



Confermare le immissioni.



Bild:übernommen

Nome: immettere la denominazione dell'aliquota IVA.
Valore: immettere il valore percentuale dell'aliquota IVA.



- Tasto asterisco

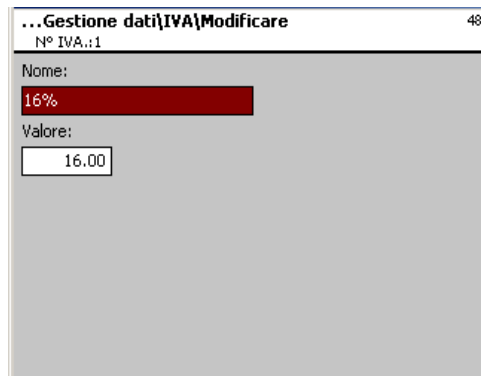

Confermare le immissioni,
 Immettere il numero
 dell'aliquota IVA successiva.

Cancellare l'IVA - Accesso rapido con 48:

in questa finestra potete cancellare le aliquote IVA



Bild:übernommen

Immissioni scheda „Cancellare“:

N° IVA: immettere il numero IVA.

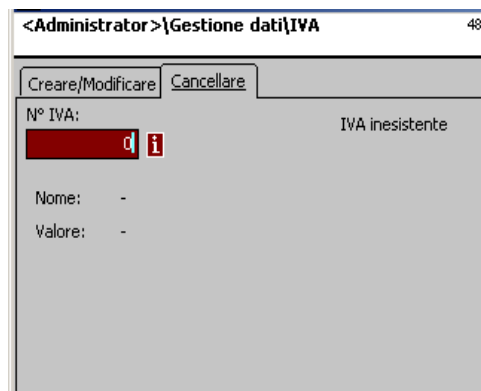

- Tasto asterisco



confermare



Bild:übernommen



- Tasto asterisco

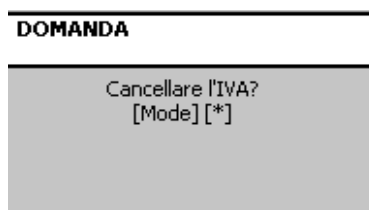

Confermare la cancellazione.

Codice a barre (49)

creare, modificare, cancellare

Accesso rapido con 49

Questa funzione serve per creare una lista di codici di codice a barre. Qui si stabilisce l'aspetto del codice a barre. Ogni codice viene memorizzato con un numero. Con questo numero il codice a barre viene assegnato a reparti, apparecchi, oppure anche, per esempio, a definizioni di etichette. I codici a barre si possono stampare su scontrini di totalizzazione, oppure su etichette per la scansione per articolo.

Qui potete creare, modificare oppure cancellare i codici a barre.



Bild:übernommen



- Tasto asterisco

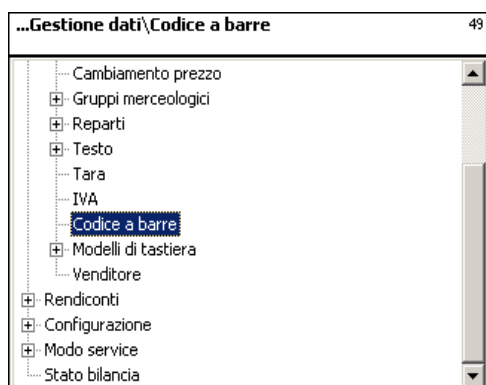

confermare



Bild:übernommen



- Immettere il N° codice a barre

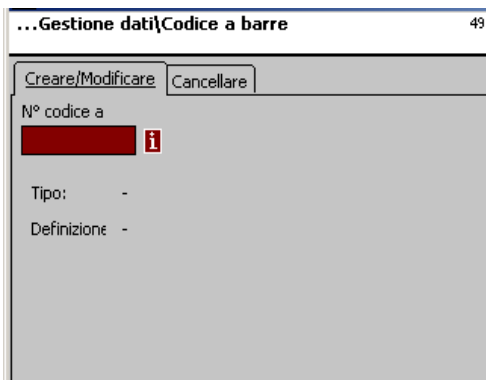

Immettere il numero del codice a barre.



- Tasto asterisco



Confermare le immissioni.

Bild:übernommen aber der Inhalt muss geprüft und aktualisiert werden

Tipo: Selezione tra EAN8 ed EAN13

| Codice | Significato | Caratteri | Posizione EAN-13 | Avvertenza |
|--------------|---------------------|-----------|------------------|--|
| 0...9 | Cifre | 12 | 1 - 12 | |
| A | Articolo | 12 | 1 - 12 | Nella stampa etichette |
| | Reparto | 4 | 1 - 6 | Nella stampa scontrini |
| B | Importo | 8 | 8 - 12 | |
| C | Somma di controllo | 1 | 7+ 8, 13 | nell'ultima posiz. obbligatoria, finora non supportata |
| D | Data | 6 | | |
| N | N° scontrino | 5 | 1 - 6 | |
| P | PLU | 6 | 1 - 6 | |
| Q | Quantità | | 8 - 12 | PLU a pezzo |
| | Peso cella | 5 | 8 - 12 | PLU a peso |
| R | Peso con 3 decimali | 5 | 8 - 12 | PLU a peso |
| S | Peso con 2 decimali | 5 | 8 - 12 | PLU a peso |
| T | Peso con 1 decimale | 5 | 8 - 12 | PLU a peso |
| W | Gruppo merceologico | 4 | 1 - 6 | |
| U | ID Reparto | 12 | 1 - 12 | |

Avvertenze:

ogni codice è ammesso solo come blocco continuo, un blocco può presentarsi solo 1 volta
 Eccezione: le cifre possono trovarsi dappertutto, anche più blocchi.
 EAN-13: La somma di controllo deve trovarsi in posizione 13, può trovarsi anche in posizione 7 oppure 8.
 EAN-8: La somma di controllo deve trovarsi in posizione 8 (e solo in questo punto)
 Il PLU è il nostro numero PLU interno, l'articolo è il SAN (Standard Article Number = Numero standard articolo, in parte univoco a livello mondiale).
 L'importo ed il peso vengono stampati sempre senza virgola, l'importo con i decimali, il peso in grammi.
 Q viene stampato nel formato fornito dalla cella. Il formato di R,S,T viene convertito in un numero fisso di decimali. Il codice T può avere vari significati



- Tasto asterisco

 Confermare le immissioni, immettere il numero del codice a barre successivo che volete creare.

Cancellare il codice a barre - Accesso rapido con 49:

in questa finestra potete cancellare il codice a barre.



Bild:übernommen

Immissioni scheda „Cancellare“:

N° codice a barre: immettere il numero del codice a barre.

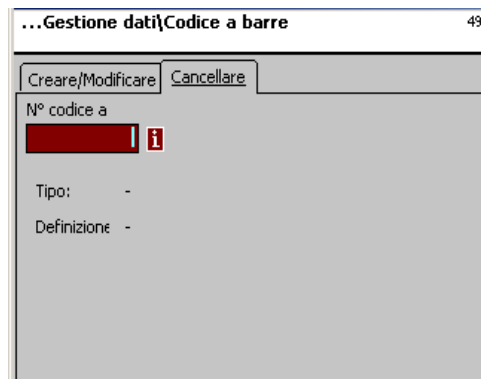

- Tasto asterisco



confermare



Bild:übernommen



- Tasto asterisco

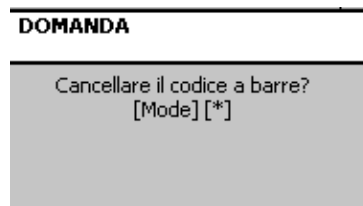

Confermare la cancellazione.

Modelli di tastiera (- Standard) (4 + 11)

creare / modificare, cancellare

Accesso rapido con 4 + 11;

In questa finestra potete creare diverse assegnazioni di tastiera per i singoli reparti. Qui potete creare, modificare oppure cancellare delle assegnazioni di tasti.



Bild:übernommen



• Freccia in giù



Selezionare Standard .



• Tasto asterisco

• Confermare



• Immettere il numero della tastiera



• Immettere il numero del layout di tastiera .



• Immettere il tipo di tastiera



Immettere il tipo di tastiera.



• Tasto asterisco



• Confermare le immissioni.

Tipi di tastiera:

Tastiera da 79;

Tastiera da 99;

Tastiera da 100;

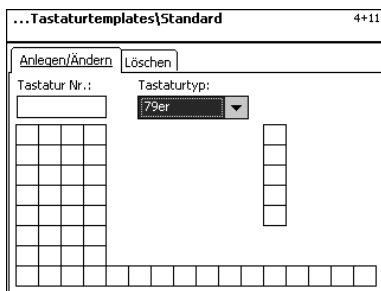

Tastiera da 144

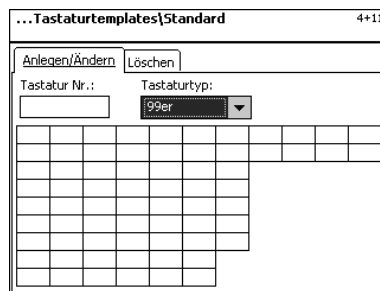

Tastiera da 180



Bild:wegen der Änderungen (2 neue Tastaturen) ist das Bild vom deutschen Quelltext übernommen worden. Dieses Bild muss aktualisiert werden

Bild:übernommen



Con i tasti freccia potete selezionare il tasto voluto.

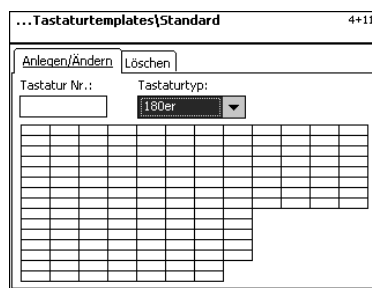
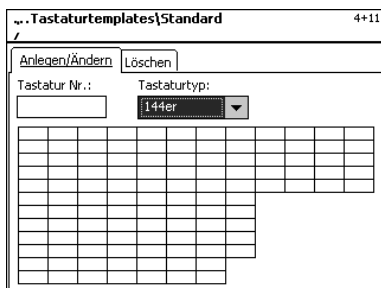
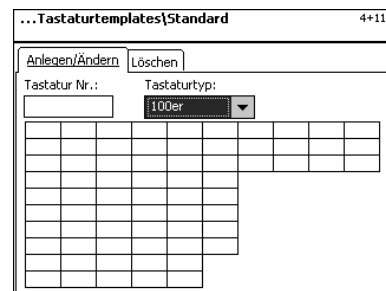
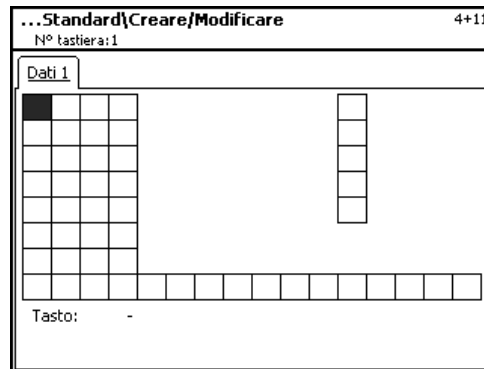

- Tasto asterisco



Confermare la selezione del tasto.

Bild:übernommen

Tasto

Tipo:

N° reparto: SHIFTN°:

Codice PLU: SHIFTCodice:



- Tasto freccia a destra



Il menu si apre verso il basso.



- Tasto asterisco

Confermare la selezione del tasto.
 Fare ulteriori immissioni e confermare.

Selezione tasto:

Tipo di tasto

- Tasto PLU:** Impostare un PLU su un tasto fisso
- Tasto secondo prezzo:** immissione libera prezzo unitario
- Tasto peso:** Immissione libera del peso
- Tasto fare prememor.:** Tasti tara fissa
- Tasto gruppo merceol.:** Tasto gruppo merceologico
- Tasto reparto:** Tasti fissi reparto
- Tasto UAN:** Tasto codice EAN
- Tasto venditore :** Tasti fissi venditori
- Tasto Shift:** Doppia assegnazione di tasti PLU
- Tasto inventario** Inventario temporaneo
- Tasto etichette** Selezionare il layout etichetta
- Tasto data** Selezionare varie date

Tipo:

- PLU
- 2° prezzo
- Peso
- Tara prememorizzata
- Gruppo merceologico
- Reparto
- UAN
- Venditore
- Shift

Bild:übernommen
 Muss aktiviert werden

- N° reparto:** Numero del reparto
- Shift N° reparto:** Doppia assegnazione del tasto reparto (tasto Shift, quindi tasto reparto)
- N° PLU:** N° PLU
- Shift N° PLU:** Doppia assegnazione di un tasto PLU (tasto Shift, quindi tasto PLU)

Cancellare una tastiera - Accesso rapido con 4 + 11:

in questa finestra potete creare, modificare oppure cancellare una configurazione di tastiera.



Bild:übernommen

Immissioni scheda „Cancellare“:

N° tastiera: immettere il numero della tastiera.

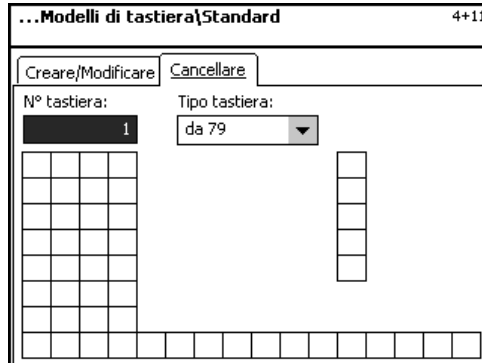

- Tasto asterisco



confermare



Bild:übernommen



- Tasto asterisco

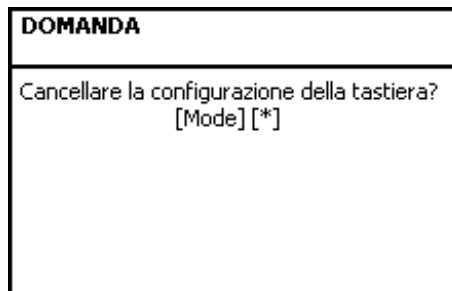

Confermare la cancellazione.

ommen
alisiert

Modelli di tastiera (- Self Service) (4 + 12)

creare / modificare, cancellare

Accesso rapido con 4 + 12;

in questa finestra potete creare diverse assegnazioni di tastiera per bilance self service. Qui potete creare, modificare oppure cancellare delle assegnazioni di tastiere.



Bild:übernommen



- Freccia in giù

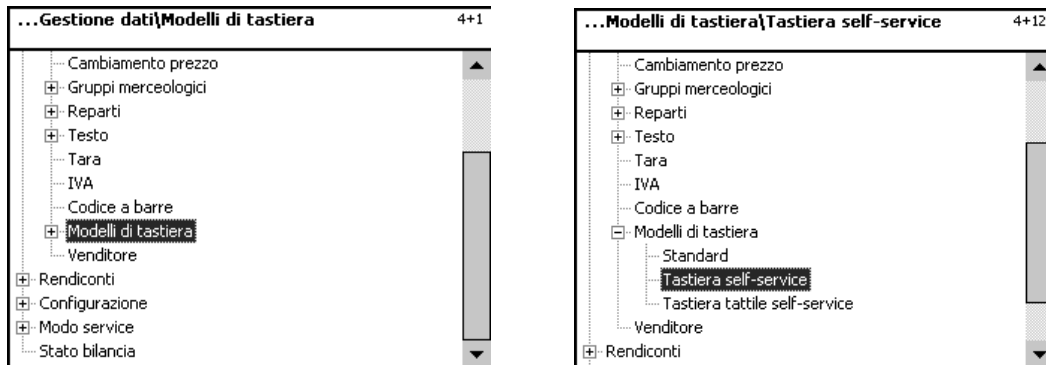

Selezionare Standard .



- Tasto asterisco

Confermare



- Immettere il numero della tastiera



Immettere il numero del layout di tastiera.



- Immettere il tipo di tastiera

Immettere il tipo di tastiera.



- Tasto asterisco



Comfermare le immissioni.

Tipi di tastiera:

Tastiera da 79;

Tastiera da 99;

Tastiera da 100;

Tastiera da 144

Tastiera da 180;

Bild:übernommen
Muss aktualisiert werden

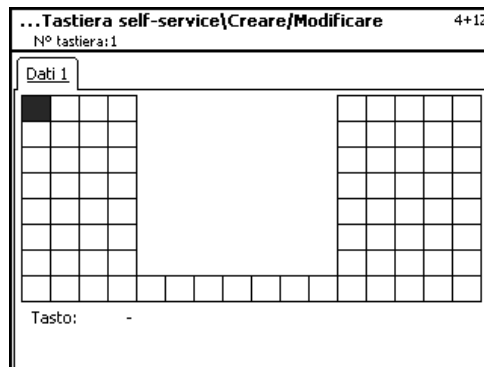

Con i tasti freccia potete selezionare il tasto voluto.

Bild:übernommen



- Tasto asterisco

Confermare la selezione del tasto.

Tasto

N° reparto
XXXXXXXXXX

Codice PLU

Bild:übernommen

Selezione:

N° reparto.: Numero del reparto

N° PLU: Numero PLU



- Tasto asterisco

Eseguire altre immissioni e confermare.

Cancellare una tastiera - Accesso rapido con 4 + 12:

in questa finestra potete creare, modificare oppure cancellare una configurazione di tastiera.



Bild:übernommen

Immissioni scheda „Cancellare“:

N° tastiera: immettere il numero della tastiera

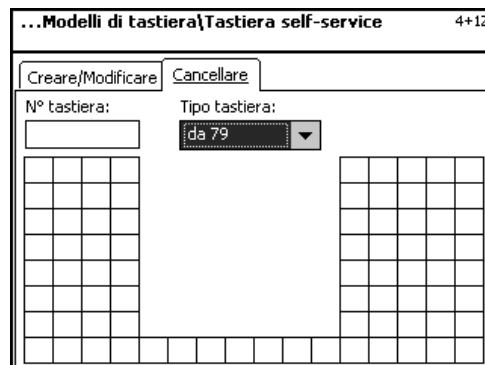

- Tasto asterisco  confermare

| DOMANDA |
|--|
| Cancellare la configurazione della tastiera? [Mode] [*] |

Bild:übernommen



- Tasto asterisco  Confermare la cancellazione.

Solo per bilance con schermo tattile (Touch Screen)**Modelli di tastiera (Tastiera tattile self service (- Touch SB)) (4 + 13)****creare / modificare, cancellare****Accesso rapido con 4 + 13;**

in questa finestra potete creare / modificare oppure cancellare varie assegnazioni di tastiera per bilance self service con schermo tattile



Bild:übernommen



Bild:übernommen

La descrizione si trova nelle istruzioni per l'uso per la tastiera tattile UC3-GTouch ME-Nr. 2201 0432

Gestione dati venditori (4 + 2)

creare / modificare, cancellare

Accesso rapido con 4 + 2;

In questa finestra potete creare, modificare e cancellare dei venditori.

Bild:übernommen

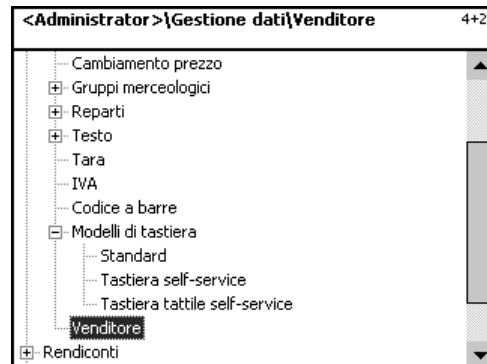

- Tasto asterisco



confermare

Bild:übernommen



- Immettere il N°
venditore



Immettere il numero
del venditore.



Comfermare le immissioni.

Bild:übernommen

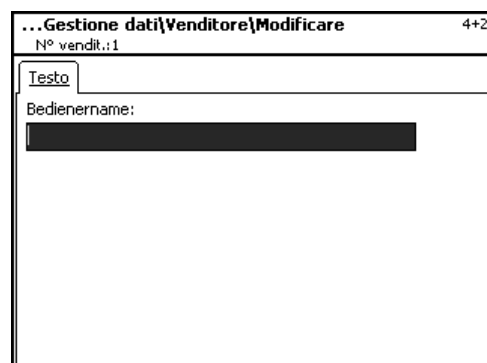

Nome venditore: immettere il nome



- Tasto asterisco



Comfermare le immissioni,
Immettere il numero del venditore
successivo.

Venditori - Accesso rapido con 4 + 2;

In questa finestra potete cancellare un venditore.



Bild:übernommen

Immissioni scheda „Cancellare“:

N° venditore: immettere il numero del venditore.

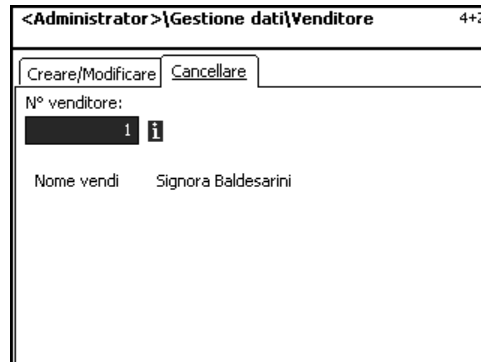

- Tasto asterisco  confermare



Bild:übernommen



- Tasto asterisco  Confermare la cancellazione.

Modo NonSales (- Rapporti)

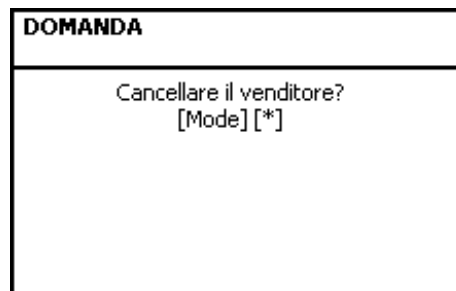
Totali parziali (5)

Stampa

Accesso rapido con 5;

in questa finestra potete richiamare i totali parziali

Bild:übernommen
Muss aktualisiert
werden

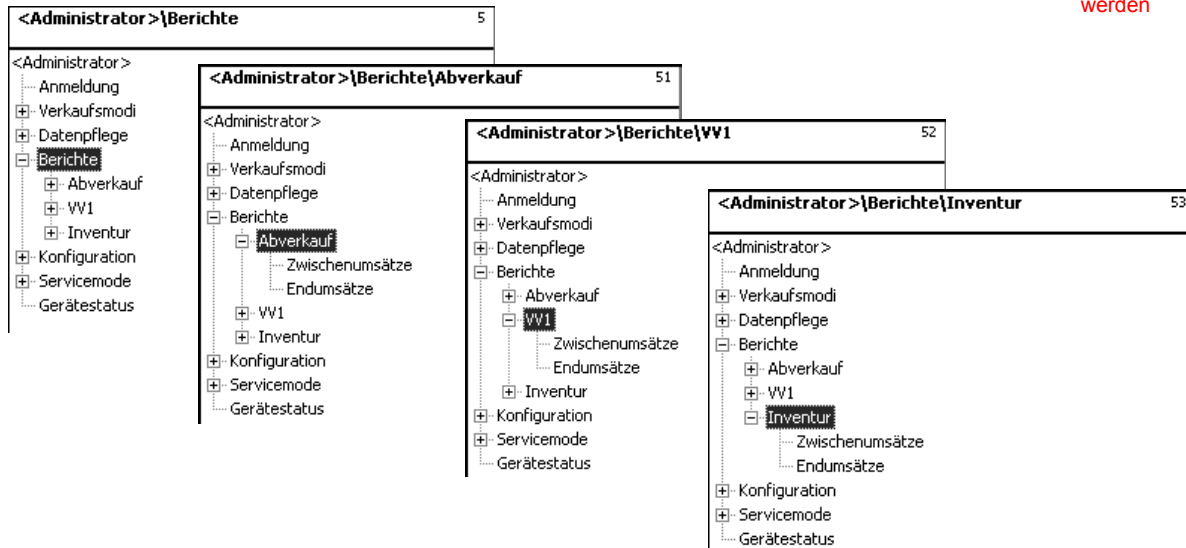

Accesso rapido con 511 "Vendita - totali parziali"

Accesso rapido con 521 "Preconfezionamento - totali parziali"

Accesso rapido con 531 "Inventario- totali parziali"

I rapporti dei totali parziali del modo vendita saranno descritti nelle pagine seguenti.



- Freccia in giù



Selezionare totali parziali.



- Tasto asterisco



Confermare



Bild:übernommen



- Immettere un numero

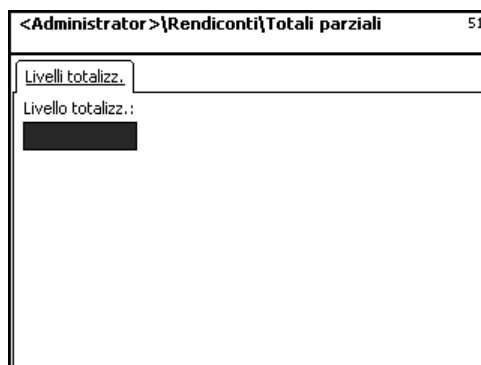

Immettere il livello di totalizzazione .



- Tasto asterisco



Confermare

Totali parziali - Accesso rapido con 51

In questa finestra potete richiamare i vari totali parziali. Non ha luogo nessuna cancellazione dei Rapporti.

Scheda „Rapporto Vx/bilancia“:



Bild:übernommen



- Tasto asterisco

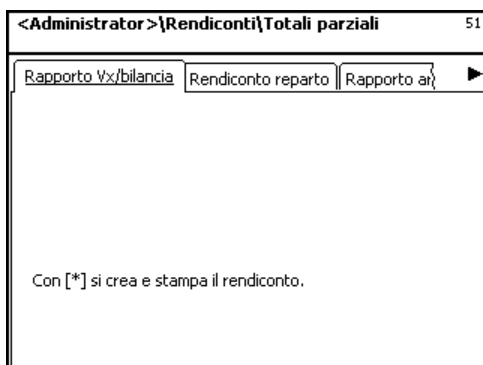

Il Rapporto sarà stampato.

Immissioni scheda „Rapporto reparto“:

tutti i reparti: rapporto per tutti i reparti.

N° reparto inizio: il Rapporto comincia con il numero reparto.

N° reparto fine: il Rapporto termina con il numero reparto.

Rapporto per un reparto: lo stesso numero in entrambe le caselle



Bild:übernommen



- Tasto asterisco

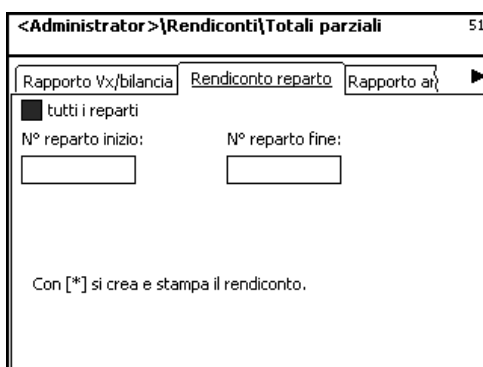

Comfermare le immissioni,
il rapporto sarà stampato.

Immissioni scheda „Rapporto articoli“:

- tutti i reparti:** Rapporto articoli su tutti i reparti.
- N° Reparto.:** Rapporto articoli per un reparto determinato .
- Tutti gli articoli:** Rapporto articoli su tutti gli articoli.
- N° PLU inizio:** Il rapporto comincia con il numero PLU.
- N° PLU fine:** Il rapporto termina nel numero PLU.

Rapporto per un articolo: lo stesso numero in entrambe le caselle

Bild:übernommen
entspricht aber nicht
dem aktuellen Bild im
Quelltext: Update
unbedingt erforderlichj



- Tasto asterisco



Comfermare le immissioni,
il rapporto sarà stampato.

Immissioni scheda „Rapporto gr.merceol.“:

- tutti i reparti:** Rapporto gruppi merceologici su tutti i reparti.
- N° reparto:** Rapporto gruppi merceologici per un determinato reparto.
- Tutti i grp.merceologici:** Rapporto gruppi merceologici su tutti i gruppi merceologici.
- N° gr.merceol., inizio:** Il rapporto comincia con il numero gruppo merceologico.
- N° gr.merceol., fine:** Il rapporto termina nel numero gruppo merceologico.

Rapporto per un gruppo merceologico: lo stesso numero in entrambe le caselle

Bild:übernommen
entspricht aber nicht
dem aktuellen Bild im
Quelltext: Update
unbedingt erforderlichj



- Tasto asterisco



Comfermare le immissioni,
il rapporto sarà stampato.

Immissioni scheda „Rapp.gr.merc.princ.“:

| | |
|----------------------------------|---|
| tutti i reparti: | Rapporto gruppi merceologici principali su tutti i reparti. |
| N° reparto: | Rapporto gruppi merceologici principali per un determinato reparto. |
| Tutti i gr.merc.princ.: | Rapporto gruppi merceologici principali su tutti i gruppi merceologici. |
| N° gr.merc.princ.,inizio: | Il rapporto comincia con il numero gruppo merceologico principale. |
| N° gr.merc.princ.,fine: | Il rapporto termina nel numero gruppo merceologico principale. |
| | Rapporto per un gruppo merceologicoprincipale : lo stesso numero in entrambe le caselle |

Neues Bild erforderlich



- Tasto asterisco



Comfermare le immissioni,
il rapporto sarà stampato.

Immissioni scheda „Rapporto reparto principale“:

| | |
|-------------------------------|---|
| tutti i rep.principali | Rapporto per tutti i reparti principali |
| N° rep.princ. inizio: | Il rapporto comincia con il numero gruppo merceologico. |
| N° rep.princ. fine: | Il rapporto termina nel numero gruppo merceologico. |
| | Rapporto per un reparto principale: lo stesso numero in entrambe le caselle |

Neues Bild erforderlich



- Tasto asterisco



Comfermare le immissioni,
il rapporto sarà stampato.

immissioni scheda „Rapporto promozioni“:

tutte le promozioni: Rapporto su tutte le promozioni.

N° promozione inizio: Il rapporto comincia con il numero promozione

N° promozione fine: Il rapporto finisce con il numero promozione.

Rapporto per una promozione: lo stesso numero di promozione in entrambe le caselle

Neues Bild erforderlich



- Tasto asterisco



Comfermare le immissioni,
il rapporto sarà stampato.

Immissioni scheda „Riferito al tempo“:

Esatto all'ora: I fatturati verranno stampati esatti all'ora oppure al giorno lavorativo.

Tutti i reparti: Rapporto su tutti i reparti.

Neues Bild erforderlich



- Tasto asterisco



Comfermare le immissioni,
il rapporto sarà stampato.

Gran totali (5)

Stampa

Accesso rapido con 5;

in questa finestra potete richiamare i gran totali

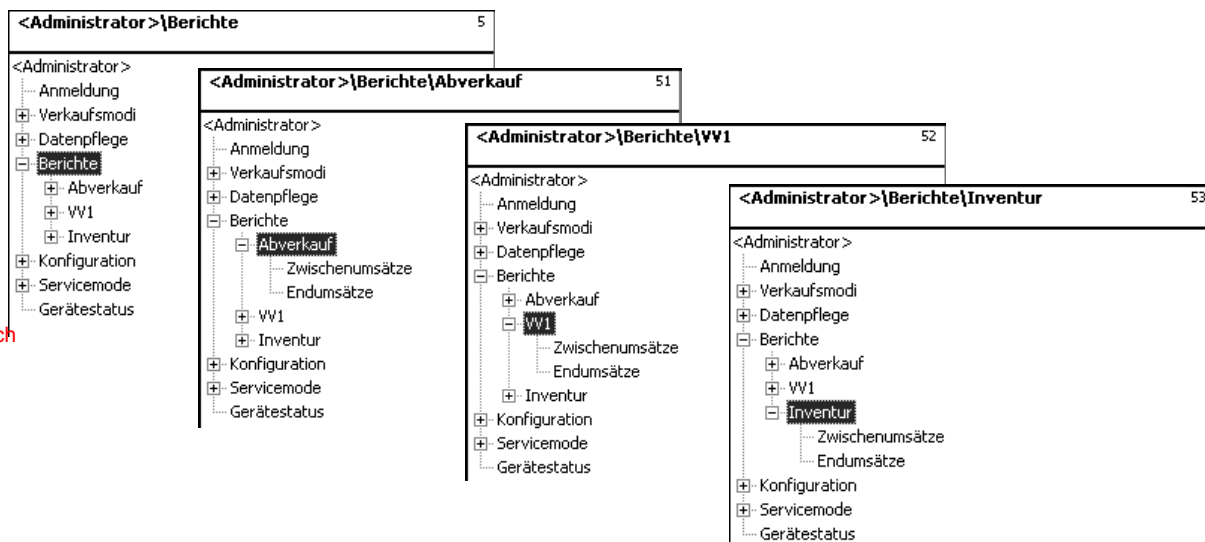

Neues Bild erforderlich

Accesso rapido con 512 "Vendita - gran totale"

Accesso rapido con 522 "Preconfezionamento - gran totale"

Accesso rapido con 532 "Inventario- gran totale"

I rapporti dei gran totali del modo vendita saranno descritti nelle pagine seguenti.



- Freccia in giù



Selezionare gran totali



- Tasto asterisco



Confermare

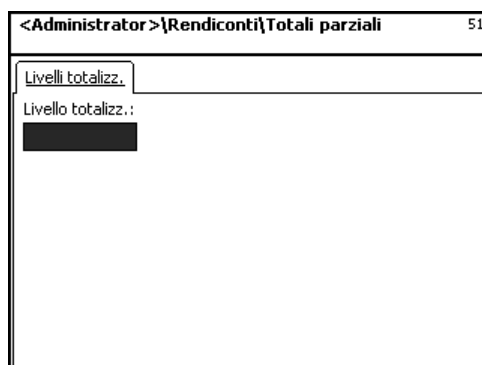

Neues Bild erforderlich



- Immettere un numero



Immettere il livello di totalizzazione .



- Tasto asterisco



Confermare

Gran totali - Accesso rapido con 5

In questa finestra potete richiamare i vari rapporti dei gran totali.

Rapporti dei gran totali:

"Rapporto Vx/bilancia"; "Rapporto reparto"; "Rapporto articoli"; "Rapporto gruppi merceologici"; "Rapporto gruppi merceologici principali"; "Rapporto reparti principali"; "Rapport promozioni"; "Riferito al tempo";

Neues Bild erforderlich



- Tasto codice



Selezionare il rapporto.



- Tasto asterisco



Il rapporto sarà stampato.



- Tasto modo



Bild:übernommen



- Tasto asterisco

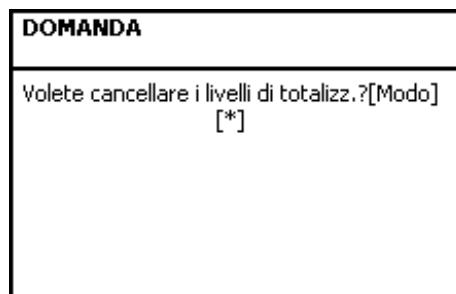

Cancellare il livello di totalizzazione



Bild:übernommen



- Tasto asterisco

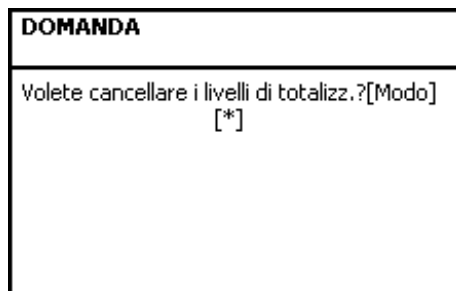

Cancellare il TAF

Modo NonSales (- Configurazione)

Configurazione - Vendita - Stampa - Scontrino (8111)

Accesso rapido con 8111;

in questa finestra potete stabilire quali informazioni saranno stampate sullo scontrino cliente nel modo vendita assistita.

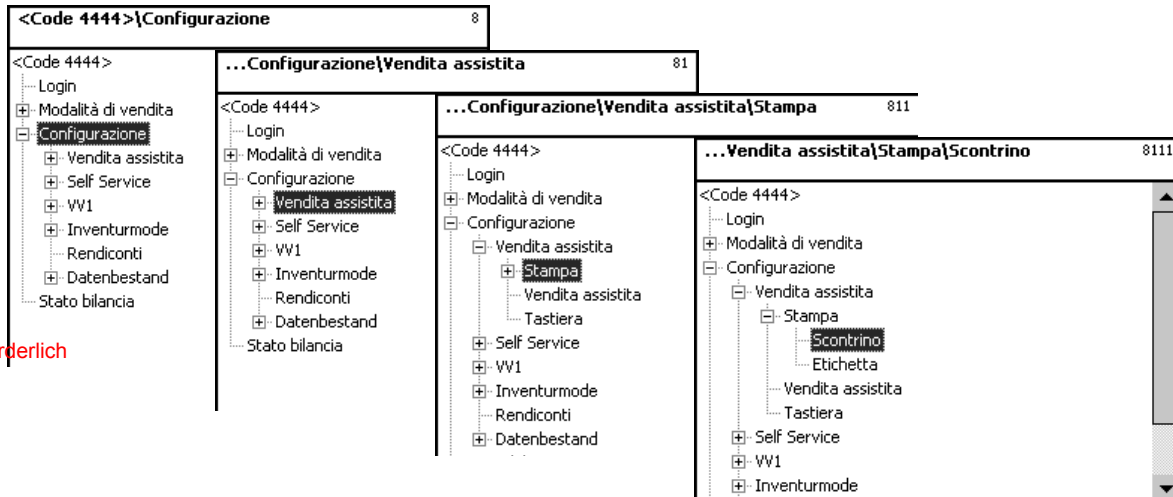

• Freccia in giù



Selezionare scontrino.



• Tasto asterisco

Confermare



Bild:übernommen



• Immettere il N° del modello

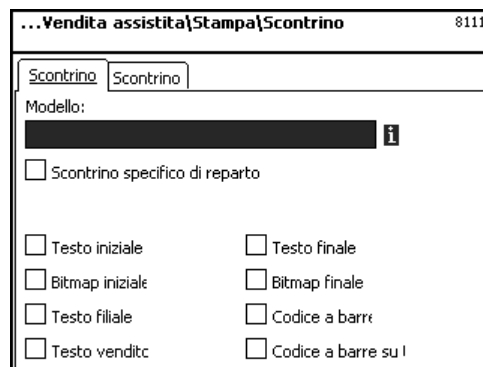

Immettere il numero del layout (= disposizione) dello scontrino.

oppure

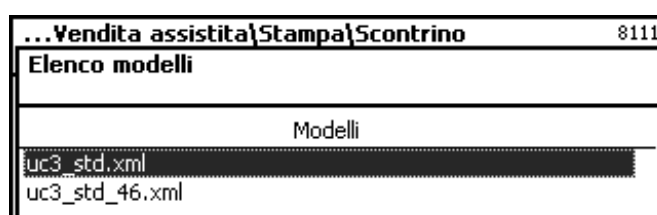

Selezionare il layout e confermare la selezione.

Bild:übernommen



Bild:übernommen

Selezionare con i tasti freccia e , con potete marcare la funzione voluta per la stampa

- Scontrino specifico di reparto:** sì / no
- Totale complessivo:** stampa ulteriore totale
- Testo iniziale:** selezione del testo iniziale
- Bitmap iniziale:** stampa del logo all'inizio dello scontrino
- Testo filiale:** stampa della denominazione della filiale
- Testo venditore:** stampa del nome
- Compatto:** forma abbreviata
- Testo finale:** selezione del testo finale
- Bitmap finale:** stampa del logo alla fine dello scontrino
- Codice a barre:** stampa del codice EAN
- Codice a barre su talloncino:** stampa codice EAN su talloncino

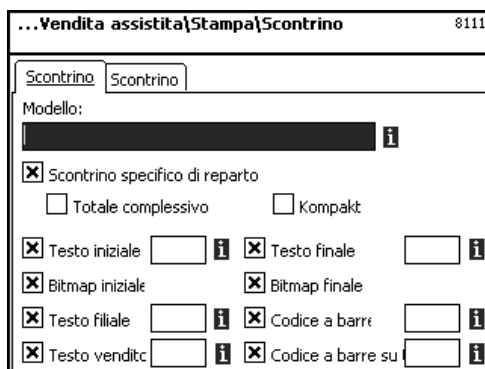

- Tasto asterisco



Confermare le selezioni.

Immissioni scheda „Scontrino 2“:



- Tasto Codice



Passare alla scheda successiva



Bild:übernommen

Selezionare con i tasti freccia e , con potete marcare la funzione voluta per la stampa.

- Stampa N° scontr. grande:** il N° scontrino sarà stampato sullo scontrino con caratteri grandi.
- Stampa PLU:** la denominazione del PLU sarà stampata
- Stampa peso totale:** il peso totale degli articoli pesati sarà stampato.
- Stampa transazioni:** il numero delle transazioni sarà stampato.
- Stampa IVA:** l'IVA sarà indicata sullo scontrino.

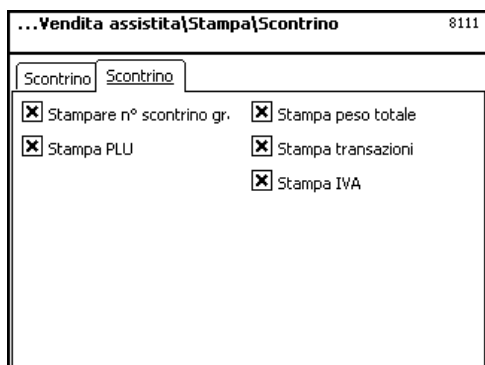

- Tasto asterisco



Confermare le selezioni

Configurazione - Vendita - Stampa - Etichetta (8112)

Accesso rapido con 8112;

in questa finestra potete stabilire quali informazioni saranno stampate sull'etichetta nel modo vendita.

Bild:übernommen

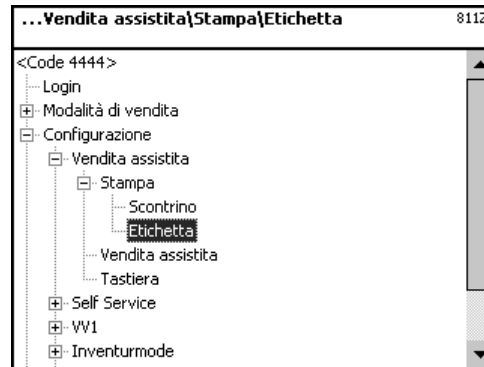

- Tasto asterisco



Selezionare etichetta e confermare

Neues Bild erforderlich

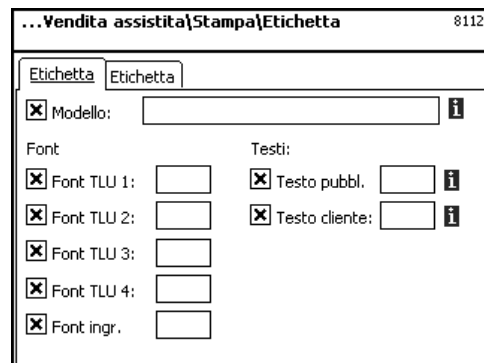

Come la voce di menu

411.

Modello: Layout (=disposizioni) di etichetta creati.

Variotempl.: Layout di etichetta creati per Variolabel.

Font (tipi di caratt.): **Font TLU 1 .. 4:** Font (tipo di carattere) (01 .. 101) per righe 1 .. 4 del TLU.

Font ingr.: Font (tipo carattere) (01 .. 101) per gli ingredienti stampati.

Testi: **Testo pubbl.:** testo pubblicitario che sarà stampato su ogni etichetta.

Testo cliente: testo cliente che sarà stampato su ogni etichetta.



- Tasto asterisco



Confermare le selezioni.



Quando questa casella viene visualizzata potete far visualizzare sotto forma di elenco le informazioni disponibili mediante il tasto  e fare la vostra scelta.

Immissioni scheda „Etichetta2“:



- Tasto Codice



Passare alla scheda successiva



Selezionare con i tasti freccia e , con potete marcare la funzione voluta per la stampa

Testi data: **Data di confezionamento:** Selezionare il testo.
Vendita (fino al): Selezionare il testo.
Scadenza (data di): Selezionare il testo.



Come la voce di menu **411**.

Formato data: **Data di confezionam.:** v. "Legenda Formato Data"
Vendita (fino al): v. "Legenda Formato Data"
Scadenza (data di): v. "Legenda Formato Data"

Offset data: **Vendita** (fino al): Data di confezionamento + Numero giorni.
Scadenza (data di): Data di confezionamento + Numero giorni.

Codice a barre: Selezione del codice a barre per il PLU.

Peso fisso: di un articolo a pezzo.



- Tasto asterisco



Confermare le selezioni.

Configurazione - Vendita - Vendita (assistita) (812)

Accesso rapido con 812;

In questa finestra potete stabilire quali funzioni possono essere eseguite dai venditori.

Bild:übernommen

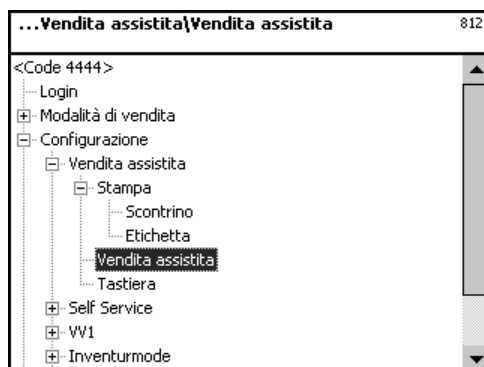

- Tasto asterisco



Selezionare vendita.

Confermare

Bild:übernommen

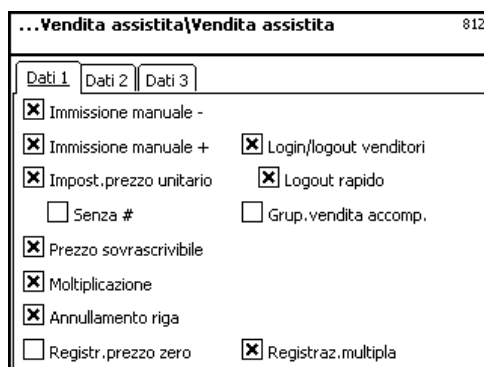

Immissioni scheda „Dati 1“:

- Immissione manuale -:** Tasto attivo
- Immissione manuale +:** Tasto attivo
- Impost. prezzo unitario:** Immissione libera di un prezzo
- senza #:** Immissione del prezzo senza il tasto
- Sovrascrittura prezzo:** E'consentito soprascrivere il prezzo del PLU.
- Moltiplicazione:** Tasto attivo
- Annullamento riga:** Tasto attivo, annullamento (storno) consentito
- Registr. prezzo zero:** Scontrino di totalizzazione senza registrazioni
- Dichiaraz.arr./part.vendit.:** Log-on e log-off venditore consentiti
- Log-off veloce:** con il tasto venditore
- Grup.vendita accomp.:** Venditore associato ad un gruppo di vendita accompagnata
- Registraz.multipla:** Per articoli a pezzo



- Tasto asterisco



Confermare le selezioni.

Immissioni scheda „Dati 2“:



- Tasto Codice



Passare alla scheda successiva



Bild:übernommen

Totalizzazione: Totalizzazione sullo scontrino oppure solo somma sull’etichetta.
Stampa: Selezione scontrino oppure etichetta (nel caso della stampante etichette).

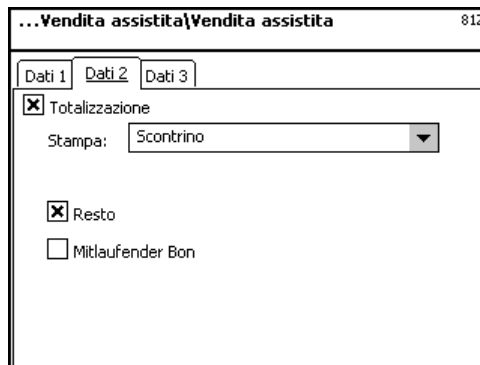

Bild:übernommen

Resto: Calcolo del resto sullo scontrino.



- Tasto asterisco

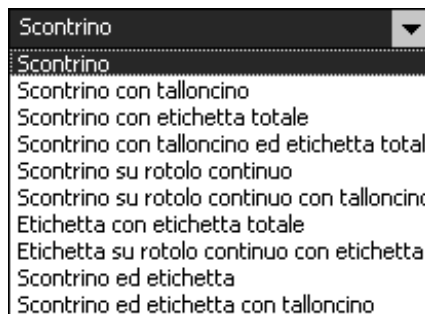

Confermare le selezioni.

Immissioni scheda „Dati 3“:



- Tasto Codice



Passare alla scheda successiva



Bild:übernommen

Prezzo 1: Prezzo 1 come prezzo prioritario
Prezzo 2: Prezzo 2 come prezzo prioritario

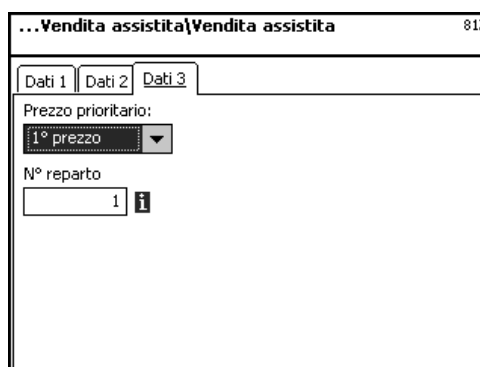

Bild:übernommen

Bild:übernommen

N° reparto prioritario:

Reparto dal quale i PLU vengono prelevati.

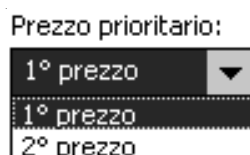

- Tasto informazione



Vengono visualizzati
tutti i reparti creati.

Bild:übernommen

| N° reparto | Nome |
|------------|------|
| 1 | Meat |



- Tasto asterisco



Selezionare il reparto e
confermare.

Confermare le selezioni.



Quando questa casella viene visualizzata potete far visualizzare sotto forma di elenco le informazioni disponibili mediante il tasto e fare la vostra scelta.

Configurazione - Vendita - Tastiera (813)

Accesso rapido con 813;

in questa finestra potete selezionare un'assegnazione di tastiera disponibile.



Bild:übernommen



- Tasto asterisco

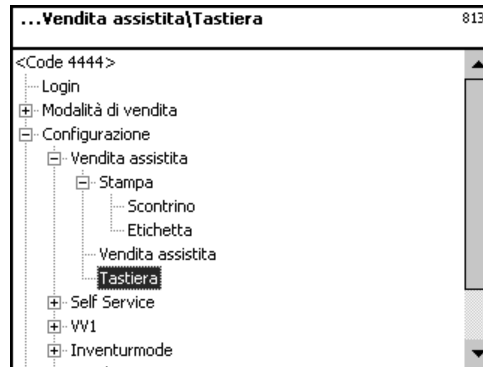

Selezionare la tastiera e confermare



Bild:übernommen



- Immettere il N° tastiera

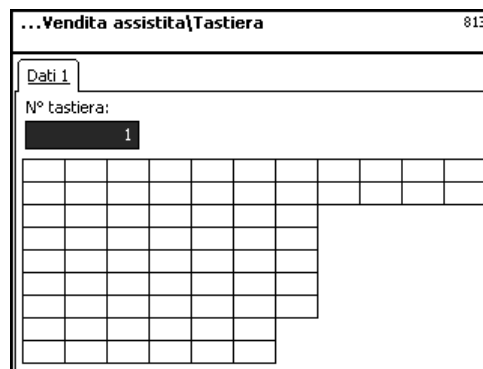

Immettere il numero del layout (disposizione) di tastiera.



Confermare le immissioni.



- Tasto asterisco



La tastiera bilancia presente viene configurata per la vendita dopo la selezione .

La creazione dei vari layout di tastiera si trova nella **voce di menu 4 + 11 (CONFIGURAZIONE - MODELLI DI TASTIERA - STANDARD)**.

Configurazione - Self service - Stampa - Etichetta (8212)

Accesso rapido con 8212;

in questa finestra potete stabilire quali informazioni si stamperanno sull'etichetta nel modo self service.

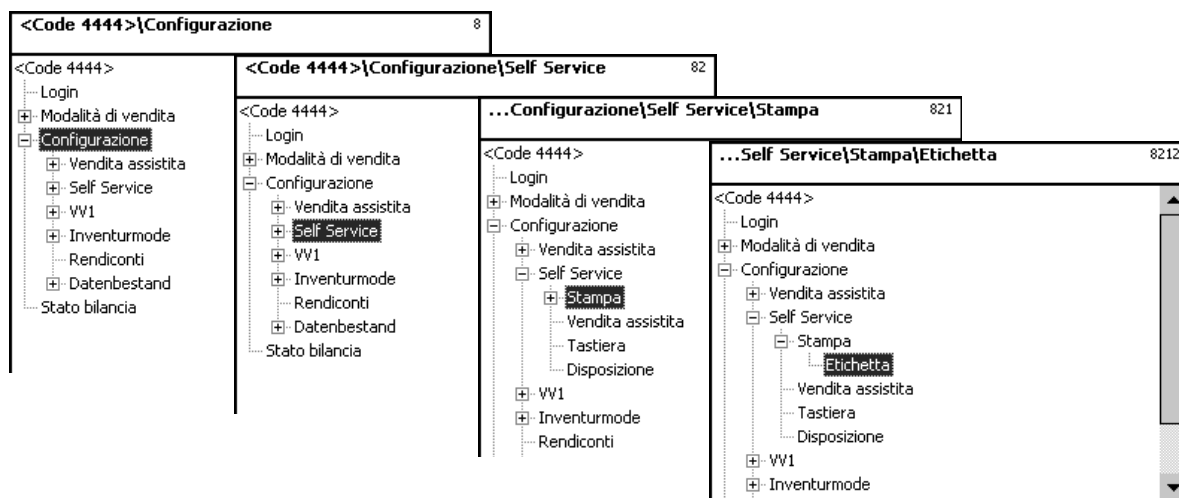

• Tasto asterisco



Confermare

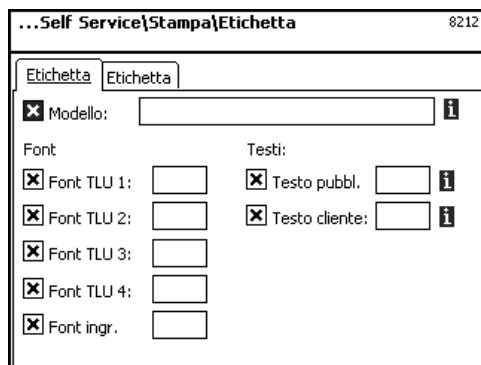

Come la voce di menu

411.

Modello: Layout di etichette creati.

Font: **Font TLU 1 .. 4:** Font (tipo di carattere) (01 .. 101) per le righe TLU 1 .. 4.

Font ingr.: Font (tipo di carattere) (01 .. 101) per gli ingredienti stampati.

Testi: **Testo pubbl.:** Testo pubblicitario che sarà stampato su ogni etichetta.

Testo cliente: Testo cliente che sarà stampato su ogni etichetta.



• Tasto asterisco



Confermare le selezioni.



Quando questa casella viene visualizzata potete far visualizzare sotto forma di elenco le informazioni disponibili mediante il tasto  e fare la vostra scelta.

Immissioni scheda „Etichetta2“:



- Tasto Codice

☞ Passare alla scheda successiva

Bild:übernommen

☞ Selezionare con i tasti freccia (↓) e (↑), con (→) potete marcare la funzione voluta per la stampa

Testi data: **Data di confezionamento:** Selezionare il testo.
Vendita (fino al): Selezionare il testo.
Scadenza (data di): Selezionare il testo.

☞ Come la voce di menu **411.**

Formato data: **Data di confezionam.:** v. "Legenda Formato Data"
Vendita (fino al): v. "Legenda Formato Data"
Scadenza (data di): v. "Legenda Formato Data"

Offset data: **Vendita (fino al):** Data di confezionamento + Numero giorni.
Scadenza (data di): Data di confezionamento + Numero giorni.

Codice a barre: selezione del codice a barre per il PLU.

Peso fisso: di un articolo a pezzo.



- Tasto asterisco

☞ Confermare le selezioni.

Configurazione - Self Service - Vendita assistita (822)

Accesso rapido con 822;

in questa finestra potete stabilire quali funzioni si possono eseguire.

Bild:übernommen

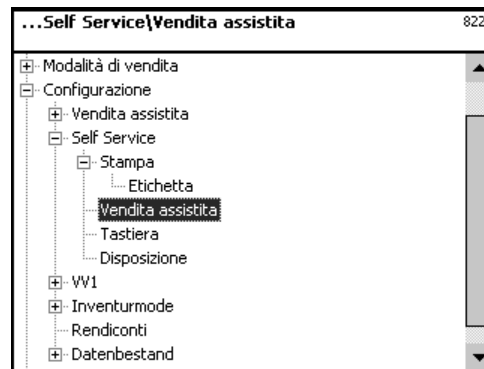

- Tasto asterisco



Selezionare vendita.

Confermare

Bild:übernommen

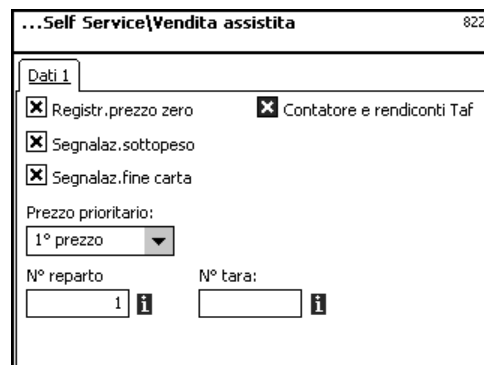

Immissioni scheda „Dati1“

- Registraz. zero consentita:** registrazione senza peso
Segnalaz. sottopeso: segnalazione ottica in caso di sottocarico
Segnalaz. fine carta: segnalazione ottica in caso di fine carta
Prezzo prioritario:
Prezzo 1: prezzo 1 come prezzo prioritario
Prezzo 2: prezzo 2 come prezzo prioritario
- N° reparto prioritario:** reparto dal quale i PLU vengono prelevati.
N° tara: peso tara che si utilizza ad ogni registrazione.
Contatore e Rapporti Taf: numerazione progressiva dei Rapporti.
Inoltro scontrino: lo scontrino viene inoltrato ad un server

Prezzo prioritario:

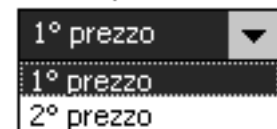

- Tasto asterisco



Confermare le selezioni.



Quando create questa voce di menu, potete visualizzare le informazioni create sotto forma di elenco, servendovi del tasto  e procedere alla vostra selezione.

Configurazione - Self Service - Tastiera (823)

Accesso rapido con 823;

in questa finestra potete selezionare una tastiera esistente.



Bild:übernommen



- Tasto asterisco

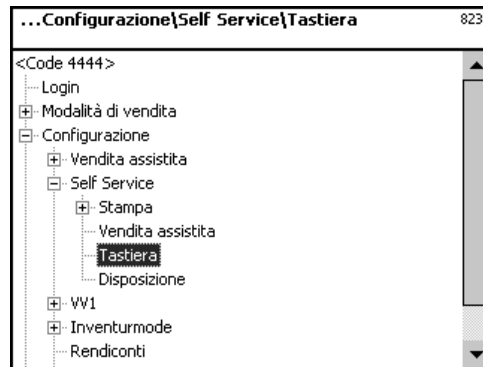

Selezionare la tastiera e confermare.



Bild:übernommen

Modo vendita : pittogrammi oppure numeri
N° tastiera: tasto moltiplicazione attivo



Stampa: l'avvio della stampa si verifica con un tasto stampa configurato.

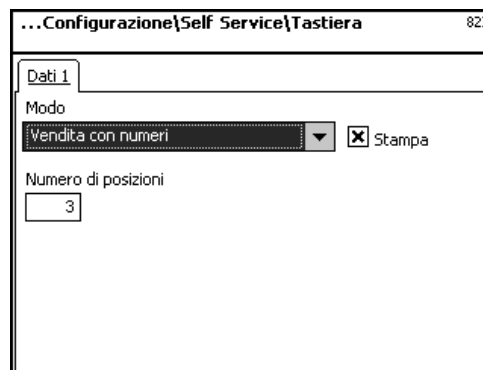
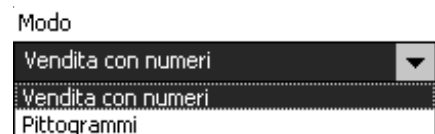

- Immettere il numero della tastiera



Immettere il numero del layout della tastiera.



- Tasto asterisco



Confermare le immissioni.



Dopo la selezione, la tastiera di bilancia disponibile sarà configurata per il self service.

Creazione delle varie configurazioni di tastiera nella **voce di menu 4 + 12 (CONFIGURAZIONE - MODELLI DI TASTIERA - SELF SERVICE).**

Configurazione -Self Service - Layout (824)

Accesso rapido con 824;

in questa finestra potete selezionare un layout di tastiera disponibile.

Bild:übernommen

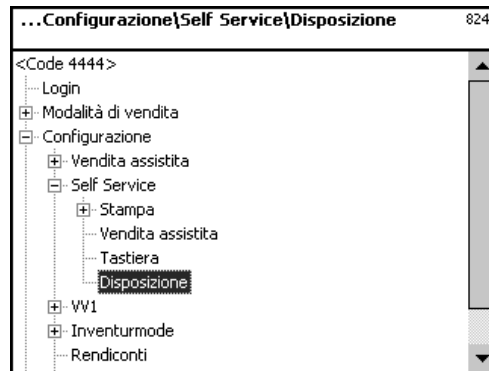

- Tasto asterisco



Selezionare il layout.

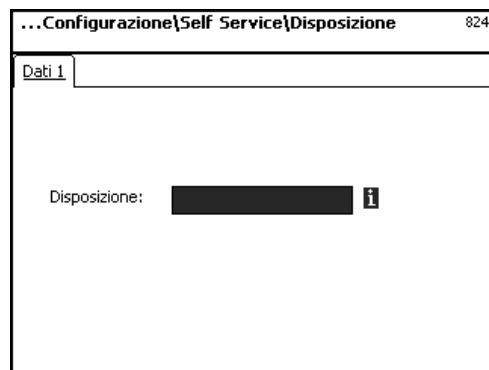

Confermare

Layout:

Immettere il numero del layout (disposizione), selezionare uno dalla lista.

Bild:übernommen

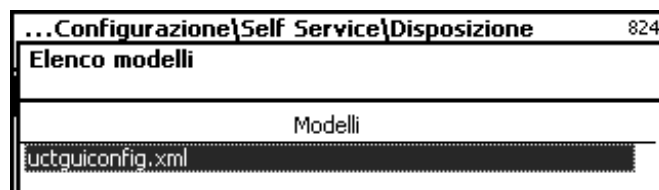

- Tasto asterisco



Confermare le immissioni.



Quando questa casella viene visualizzata potete far visualizzare sotto forma di elenco le informazioni disponibili mediante il tasto  e fare la vostra scelta.

**Configurazione - -VV1 (preconfezionamento) - Stampa
(8312)**

Accesso rapido con 8312;

in questa finestra potete stabilire quali informazioni saranno stampate sull'etichetta nel modo preconfezionamento .



Bild:übernommen



- Tasto asterisco

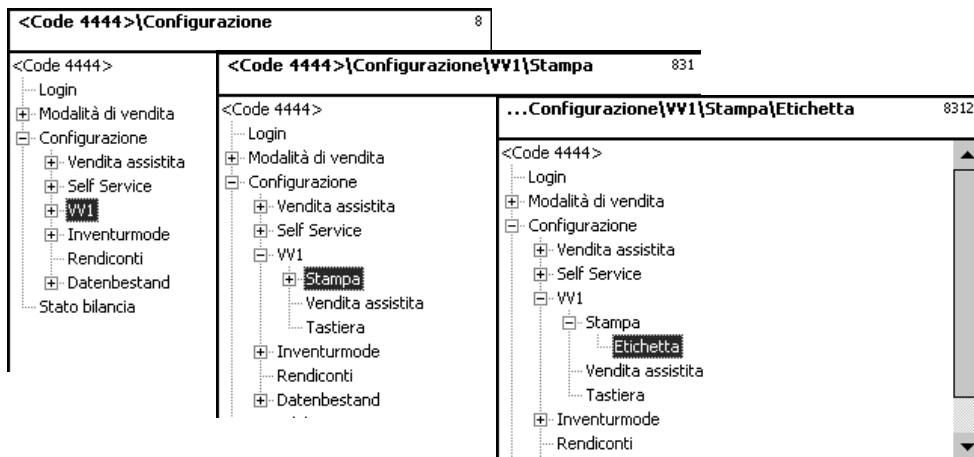

Selezionare l'etichetta e confermare

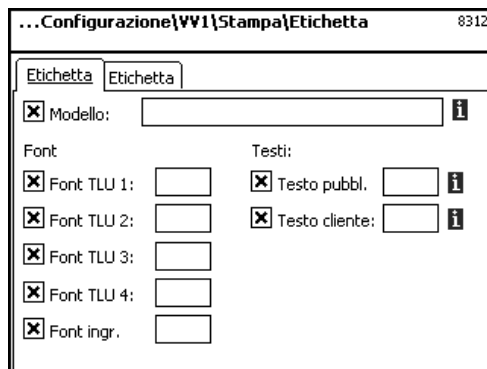

Come la voce di menu **411**.

Bild:übernommen

Modello: Layout di etichette creati.

Variotempl.: Layout di etichetta creati per Variolabel.

Font: **Font TLU 1 .. 4:** Font (tipo di carattere) (01 .. 101) per le righe TLU 1 .. 4.

Font ingr.: Font (tipo carattere) (01 .. 101) per gli ingredienti stampati.

Testi: **Testo pubbl.:** Testo pubblicitario che sarà stampato su ogni etichetta.

Testo cliente: Testo cliente che sarà stampato su ogni etichetta.



- Tasto asterisco



Confermare le selezioni.



Quando questa casella viene visualizzata potete far visualizzare sotto forma di elenco le informazioni disponibili mediante il tasto  e fare la vostra scelta.

Immissioni scheda „Etichetta2“:



- Tasto Codice



Passare alla scheda successiva



Selezionare con i tasti freccia e , con potete marcare la funzione voluta per la stampa

Bild:übernommen

Testi data:
Data di confezionamento: Selezionare il testo.
Vendita (fino al): Selezionare il testo.
Scadenza (data di): Selezionare il testo.



Come la voce di menu **411**.

Formato data:
Data di confezionam.: v. "Legenda Formato Data"
Vendita (fino al): v. "Legenda Formato Data"
Scadenza (data di): v. "Legenda Formato Data"

Offset data:
Vendita (fino al): Data di confezionamento + Numero giorni.
Scadenza (data di): Data di confezionamento + Numero giorni.

Codice a barre: selezione del codice a barre per il PLU.

Peso fisso: di un articolo a pezzo.



- Tasto asterisco



Confermare le selezioni.



Quando questa casella viene visualizzata potete far visualizzare sotto forma di elenco le informazioni disponibili mediante il tasto e fare la vostra scelta.

Configurazione - VV1 - Vendita (832)

Accesso rapido con 832;

in questa finestra potete stabilire quali funzioni si possono eseguire .



Bild:übernommen



• Tasto asterisco

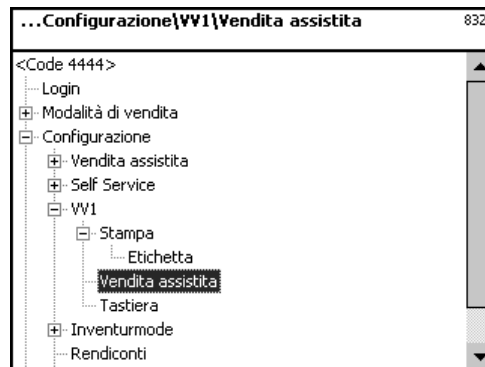

Selezionare vendita.

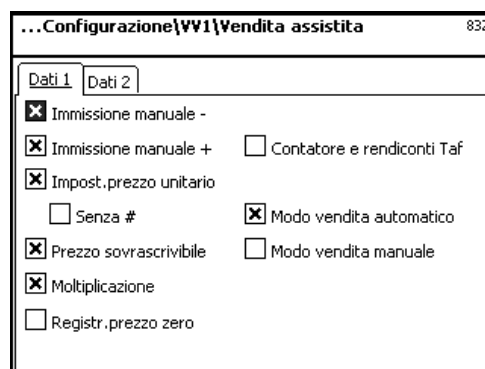

Confermare

Bild:übernommen

Immissioni scheda „Dati 1“:

Immissione manuale -: Tasto (-) attivo

Immissione manuale +: Tasto (+) attivo

Impost. prezzo unitario: Immissione libera di un prezzo

senza #: Immissione del prezzo senza il tasto (#)

Prezzo sovrascrivibile: E' consentito soprascrivere il prezzo del PLU.

Moltiplicazione: Tasto (x) attivo

Registr. prezzo zero: Scontrino di totalizzazione senza registrazioni

Contatore e rendiconti TAF: Nessun raccolta dati del fatturato

Modo vendita automatico: Impostazione dell'avvio stampa automatico oppure manuale

Modo vendita manuale: Il tipo dell'avvio della stampa viene memorizzato (dopo la commutazione del modo)



• Tasto asterisco



Confermare le selezioni.

Immissioni scheda „Dati 2“:



- Tasto Codice



Passare alla scheda successiva

Bild:übernommen

Prezzo 1: Prezzo 1 come prezzo prioritario
Prezzo 2: Prezzo 2 come prezzo prioritario

Bild:übernommen

N° Reparto prioritario: Reparto dal quale vanno prelevati i PLU.



- Tasto Info



Tutti i reparti creati saranno visualizzati. Confermare

Neues Bild erforderlich

| N° reparto | Nome |
|------------|------|
| 1 | Meat |



Selezionare il reparto e confermare.

Stampa: **Etichetta:** lunghezza etichetta fissa
Etichetta su rotolo continuo: stampa su Linerless
Etichetta vario: lunghezza etichetta dipendente dalla stampa



- Tasto asterisco



Confermare le selezioni.

Configurazione - VV1- Tastiera (833)

Accesso rapido con 833;

in questa finestra potete selezionare una tastiera disponibile .

Neues Bild erforderlich



- Tasto asterisco



Selezionare la tastiera e confermare.

Neues Bild erforderlich



- Immettere il numero della tastiera



Immettere il numero del layout di tastiera.



- Tasto asterisco



Confermare le immissioni.



Dopo la selezione, la tastiera di bilancia disponibile sarà configurata per la Vendita .
Creazione delle varie configurazioni di tastiera nella **voce di menu 4 + 11**
(CONFIGURAZIONE - MODELLI DI TASTIERA -STANDARD)

Modo NonSales (- Configurazione)

Configurazione - Inventario - Stampa - (84111)

Accesso rapido con 84111;

in questa finestra potete stabilire quali informazioni saranno stampate sullo scontrino nel modo inventario.

Neues Bild erforderlich



- Tasto asterisco





Selezionare scontrino.

Confermare



Selezionare con i tasti

freccia  e , con



potete marcare la

funzione voluta per la stampa

Neues Bild erforderlich

Modello:

Layout scontrino creati.

Testo filiale:

Il testo filiale sarà stampato sullo scontrino.

Stampa PLU:

La denominazione del PLU verrà stampata.

Stampa peso totale:

La somma dei pesi degli articoli pesati sarà stampata.

Stampa transazioni:

Il numero di transazioni sarà stampato.



- Tasto asterisco



Confermare le selezioni.



Quando questa casella viene visualizzata potete far visualizzare sotto forma di elenco le

informazioni disponibili mediante il tasto  e fare la vostra scelta.

Configurazione - Inventario - Vendita (8412)

Accesso rapido con 8412;

in questa finestra potete stabilire quali funzioni possono essere eseguite dai venditori.

Neues Bild erforderlich



- Tasto asterisco



Selezionare vendita.

Confermare

Neues Bild erforderlich

Immissioni scheda „Dati 1“:

Immissione manuale -: Tasto attivo

Immissione manuale +: Tasto attivo

Impost. prezzo unitario: Immissione libera di un prezzo

Prezzo sovrascrivibile: E' consentito sovrascrivere il prezzo del PLU.

Moltiplicazione: Tasto attivo

Annullamento riga: Tasto attivo, annullamento consentito

Registr.prezzo zero: Scontrino di totalizzazione senza registrazioni

Registrazione multipla: Per articoli a pezzo



- Tasto asterisco



Confermare le selezioni.

Immissioni scheda „Dati 2“:



- Tasto codice

 Passare alla scheda successiva

Neues Bild erforderlich

Totalizzazione:
Stampa consentita:
Contatore e rendiconti Taf:

Totalizzazione su scontrino.

La stampa della pezza d'appoggio si svolge simultaneamente.

Le posizioni di inventario vengono memorizzate ed un rapporto di inventario viene creato.



- Premere il tasto asterisco

 Confermare le selezioni.

Immissioni scheda „Dati 3“:



- Tasto codice

 Passare alla scheda successiva

Neues Bild erforderlich

Neues Bild erforderlich

1° prezzo: prezzo 1 come prezzo prioritario
2° prezzo: prezzo 2 come prezzo prioritario

N° reparto prioritario: Reparto dal quale i PLU vengono prelevati.



- Tasto informazioni

 Tutti i reparti creati vengono visualizzati.

Neues Bild erforderlich

 Selezionare il reparto e confermare.



- Premere il tasto asterisco

 Confermare le selezioni.

Moduli per i quali vi occorre uno sbloccaggio



Lo sbloccaggio viene eseguito dalla METTLER TOLEDO.

Neues Bild erforderlich

1. Inoltro scontrino

Scontrini cliente chiusi vengono messi a disposizione per la cassa e per analisi specifiche del cliente.

2. Certificato d'origine

Per l'etichettatura di carne bovina, carne tritata ecc. per provare le tracciabilità dell'origine.

Informazioni su Certificato di origine

Nuova regolamentazione per l'etichettatura della carne bovina

Il 1° settembre 2000 è entrata in vigore in tutti gli Stati dell'Unione Europea l'etichettatura obbligatoria della carne bovina. In conformità all'Ordinanza (CE) N° 1760/2000, che ha sostituito l'Ordinanza (CE) N° 820/97, per la carne bovina oltre al numero di riferimento che consente la tracciabilità della carne bovina, occorre fornire le informazioni sul luogo di nascita, di allevamento e di macellazione dell'animale oppure del gruppo di animali, dai quali proviene la carne. Sono inoltre da indicare il luogo in cui la carne è stata tagliata come pure il numero dell'autorizzazione dell'azienda o, rispettivamente, delle aziende di macellazione e di taglio delle carni.

Questi dati vengono definiti come „dati obbligatori“.

Dati obbligatori per l'etichettatura della carne bovina (carne bovina proveniente dall'Unione Europea)

Numero di riferimento / Codice di riferimento:

il numero garantisce la tracciabilità della carne. Questo numero può essere il numero di identificazione dell'animale, dal quale la carne proviene, oppure il numero di identificazione di un gruppo di animali (lotto). La grandezza del lotto non deve in nessun caso superare la produzione giornaliera di un'azienda ed il lotto deve essere puramente di un macello, cioè si possono mettere assieme solo animali provenienti da un macello.

Nato in:

qui deve essere riportato in nome dello Stato Membro dell'UE oppure del Paese Terzo. Un uso di

Nutrito in:

qui deve essere riportato in nome dello Stato Membro dell'UE oppure del Paese Terzo. Un uso di

Macellato in:

qui deve essere riportato in nome dello Stato Membro dell'UE oppure del Paese Terzo. L'uso dell'abbreviazione del nome del Paese non è consentito!

Numero Europeo del macello (N° ES.):

se il macello non ha un numero di autorizzazione europeo, occorre indicare il numero di registrazione nazionale. Se anche questo non è disponibile, occorre specificare il nome e l'indirizzo del macello. I lotti devono essere puramente di un macello, cioè è consentito indicare il numero oppure l'indirizzo di un solo macello.

Tagliato in:

qui si trova il nome dello Stato Membro dell'Unione Europea oppure del Paese Terzo nel quale l'animale è stato tagliato. L'uso dell'abbreviazione del nome del Paese non è consentito!

Numero Europeo dell'azienda di taglio delle carni (N° ES.):

se l'azienda di taglio delle carni non dispone di un numero di autorizzazione europeo, occorre specificare il numero di registrazione nazionale. Se anche questo non è disponibile, occorre specificare il nome e l'indirizzo dell'azienda di taglio della carni. Contrariamente a quanto vale per il livello macellazione, qui è consentito specificare più numeri, se si può seguire la carne bovina fino alla fornitura da parte di un'azienda di macellazione.

Legenda Formato data

Specificate il formato del dato sul tempo, che verrà stampato, mediante una sequenza di caratteri.

| Carattere | Significato | Stampa |
|------------------|--------------------------------|---------------------------------------|
| y | Anno | Numero |
| M | Mese nell'anno | Numero (1-12) |
| d | Giorno del mese | Numero (1-31) |
| h | Ora in mattino / pomeriggio | Numero (0-11) |
| H | Ora del giorno | Numero (0-23) |
| M | Minuto dell'ora | Numero (0-23) |
| S | Secondo del minuto | Numero (0-59) |
| E | Giorno della settimana | Numero (1-7) |
| D | Giorno nell'anno | Numero (1-365) |
| a | AM (mattino) / PM (pomeriggio) | Testo (am oppure pm) |
| , | Limitatore testo | Virgolette |
| „ | Mezze virgolette | mezze virgolette del discorso diretto |

Esempi:

| Carattere | Stampa |
|--------------------------|--------------------------|
| yyyy.MM.dd ,um` HH:mm:ss | 1996.07.10 alle 15:08:56 |
| yy.M.d | 96.1.12 |
| h:mm .a | 10:08 PM (pomeriggio) |
| HH ,o'clock' | 15 esatte |



Nell'immissione del formato data, è consentito usare solo i numeri prescritti, per la divisione tra i singoli caratteri si usa il . punto.

Fonts (tipi di carattere) stampante 3" parte 2

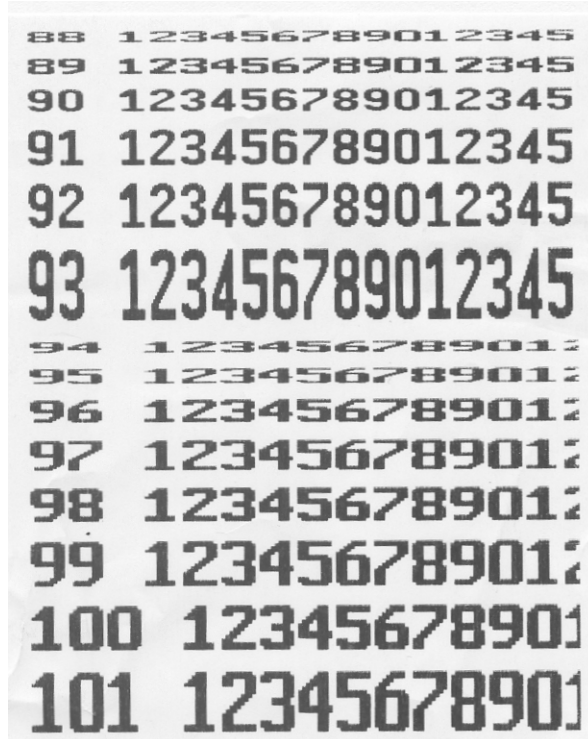

Numeri di codice

Numeri di codice fissi

| | | | |
|----------|-----------------|--------------------|---------------------------------------|
| 24681357 | <administrator> | accesso completo | |
| 1 | <codice 1> | Gestione dati | Modo NonSales Gestione dati |
| 8 | <codice 8> | Cambiamento prezzo | Modo NonSales Gestione dati |
| 22 | <codice 22> | Totale parziale | Modo NonSales Rendiconti |
| 333 | <codice 333> | Gran totale | Modo NonSales Rendiconti |
| 4444 | <codice 4444> | Configurazione | Modo NonSales - Configurazione |

Accesso:



- Tasto Modo



Nel modo pesata

Neues Bild erforderlich

Log on: nel log on dovete immettere il corrispondente numero di codice.

Neues Bild erforderlich



- Premere il tasto
asterisco



Confermare le
immissioni.

Numero di codice 24681357 (accesso completo)

Neues Bild erforderlich

Numero di codice 1 (Gestione dati)

Neues Bild erforderlich

Numero di codice 8 (Cambiamento prezzo)

Neues Bild erforderlich

Numero di codice 22 (Totali parziali)

Neues Bild erforderlich

Numero di codice 333 (Gran totali)

Neues Bild erforderlich

Numero di codice 4444 (Configurazione)

Neues Bild erforderlich

Albero del menu

| | | |
|----------------|--------------------|----------|
| SW 1.10 | Administrator | 24681357 |
| | Gestione dati | 1 |
| | Cambiamento prezzo | 8 |
| | Totali parziali | 22 |
| | Gran totali | 333 |
| | Configurazione | 4444 |

Administrator

| | | |
|------------------------|------------------------|------------------------------------|
| 1 Log on | 24681357 | |
| 2 Modo vendita | 21 Vendita | |
| | 22 Self Service | |
| | 23 W1 | |
| | 24 Modo inventario | 241 Inventario |
| | 29 Sistema operativo | |
| 4 Gestione dati | 41 Articolo | 411 Dati articolo |
| Log on = 1 | | 412 Promozioni |
| | | 414 Ingredienti |
| Log on = 8 | 42 Cambiamento prezzo | |
| | 43 Gruppi merceologici | 431 Gruppi merceologici principali |
| | | 432 Gruppo merceologico |
| | 44 Reparti | 441 Reparti principali |
| | | 442 Reparto |
| | 45 Testo | 452 Testo pubblicitario |
| | | 453 Testi data |
| | | 454 Testo cliente |
| | | 457 Testo filiale |
| | | 458 Testi iniziali |
| | | 459 Testi finali |

| | | | |
|-------------------------|---------------------------|--|----------------|
| | | 45+1 Testi descrittivi | |
| | | 45+2 Testo venditore | |
| | 47 Tara | | |
| | 48 IVA | | |
| | 49 Codice a barre | | |
| | 4+1 Modelli di tastiera | 4+11 Standard | |
| | | 4+12 Tastiera self-service | |
| | | 4+13 Tastiera tattile self service | |
| | 4+2 Venditore | | |
| | 4+3 Certificato d'origine | 4+31 Maschere certificato d'origine | |
| | | 4+32 Lotti - Certificato d'origine | |
| | | 4+33 Corrispondenza certificato d'origine - articolo | |
| 5 Rendiconti | 51 Vendita | 511 Totali parziali | Log on = 22 |
| | | 512 Gran totale | Log on = 333 |
| | 52 W1 | 521 Totali parziali | |
| | | 522 Gran totale | |
| | 53 Inventario | 531 Totali parziali | |
| | | 532 Gran totale | |
| 8 Configurazione | 81 Vendita | 811 Stampa | 8111 Scontrino |
| Log on = 4444 | | | 8112 Etichetta |
| | | 812 Vendita assistita | |
| | | 813 Tastiera | |
| | 82 Self Service | 821 Stampa | 8212 Etichetta |
| | | 822 Vendita assistita | |
| | | 823 Tastiera | |
| | | 824 Layout | |
| | 83 W1 | 831 Stampa | 8312 Etichetta |
| | | 832 Vendita assistita | |
| | | 833 Tastiera | |

Rendiconti

8+1 Stock dati

8+11 Ripulire gli elenchi

8+13 Dati di configurazione

8+131 Distribuire

9 Modo Service

91 Inizializzazione

911 Reset rete

912 Configurazione primaria

913 Configurazione di fabbrica

914 Data/ora

915 Lingua

92 Funzioni di rete

921 Configurazione rete

922 Stato della rete

923 Cancellare l'apparecchio dalla rete

924 Cancellare gli apparecchi inattivi

925 Inoltro scontrino

93 Hardware

931 Stampante

932 Cella di carico

9321 Modo Service

9322 Alta risoluzione

9323 Filtro

9324 Blocco di identificazione

+1 Stato dell'apparecchio

Indice alfabetico

A

Accesso rapido ad un menu 58

Albero del menu 162

B

C

Cambiamento prezzo (42) 81

Cambiare il reparto prioritario 24

Codice a barre (49) 112

Codice numerico 1 (Gestione dati) 160

Codice numerico 22 (Totali parziali) 161

Codice numerico 24681357 (accesso completo) 160

Codice numerico 333 (Gran totali) 161

Codice numerico 4444 (Configurazione) 161

Codice numerico 8 (Cambiamento prezzo) 160

Codici numerici fissi 159

Codici numerici 159

Configurazione - Inventario - Stampa (84111) 150

Configurazione - Inventario - Vendita (8412) 151

Configurazione - Self Service - Layout (824) 144

Configurazione - Self Service - Tastiera (823) 143

Configurazione - Self Service - Vendita assistita (822) 142

Configurazione - Vendita - Stampa - Etichetta (811) 134

Configurazione - Vendita - Stampa - Scontrino (8111) 132, 154

Configurazione - Vendita - Tastiera (813) 139

Configurazione - Vendita - Vendita assistita (812) 136

Configurazione - VV1 - Stampa (8312) 145

Configurazione - VV1 - Tastiera (833) 149

Configurazione - VV1 - Vendita (832) 147

Configurazione - Self Service - Stampa - Etichetta (821) 140

Contrasto del display 23

D

E

Emissione dello scontrino cliente 32

F

Funzioni codice 59

Funzioni nel modo self service (membrana da 100) 43, 44

| | |
|--|----|
| Funzioni nel modo self service (membrana da 180) | 43 |
| Funzioni nel modo self service (membrana da 25) | 46 |
| Funzioni nel modo self service (membrana da 50) | 45 |

G

| | |
|-------------------------------------|-----|
| Gestione dati venditore (4 + 2) | 122 |
| Gruppi merceologici (43) | 85 |
| Gruppi merceologici principali (43) | 83 |

H**I**

| | |
|---|-----|
| Icone nel display | 21 |
| Imposta sul valore aggiunto (IVA) (48) | 110 |
| Impostazione della data e dell'ora | 25 |
| Informazioni sul prossimo tasto possibile | 22 |
| Ingredienti (414) | 78 |
| Interrogazione delle memorie venditori | 22 |
| INVENTARIO | 51 |
| Inventario, temporaneo | 52 |

K**L**

| | |
|----------------------|-----|
| Legende formato data | 155 |
|----------------------|-----|

M

| | |
|---|-----|
| Modalità di vendita | 54 |
| Modelli di tastiera (- Standard) (4 + 11) | 115 |
| Modo Non Sales (- rapporti) | 124 |
| Modo NonSales (- Configurazione) | 132 |
| Modo NonSales (- Gestione dati) | 60 |
| Modo vendita automatico | 147 |
| Modo vendita fissato | 147 |

N

| | |
|----------------------|----|
| Navigazione nei menu | 58 |
|----------------------|----|

P

| | |
|--|----------|
| Passaggio dal modo self service (tastiera di servizio) | 42 |
| Passaggio ad un'altra applicazione | 25 |
| Preconfezionamento | 47 |
| Prezzo prioritario: | 24 |
| Promozioni (412) | 68 |
| Rapporto articoli | 126 |
| Rapporto gruppi merceologici | 126, 127 |
| Rapporto gruppo merceologico principale | 127 |
| Rapporto promozioni | 128 |

| | |
|-------------------------------|---------------|
| Rapporto reparti principali | 127, 128 |
| Rapporto Vx/bilancia | 125 |
| Rendiconto reparto | 125, 127, 128 |
| Reparti principali (441) | 87 |
| Reparto (442) | 89 |
| Riapertura scontrino cliente | 34 |
| Ripetizione scontrino cliente | 33 |

S

| | |
|---|----|
| Selezione di una modalità di vendita | 54 |
| Self Service (modo self service) | 41 |
| Stampa delle funzioni codice e versioni del programma | 22 |
| Storno (Annullamento): tipi e utilizzazione | 39 |

T

| | |
|---|-----|
| Tara (47) | 108 |
| Tara: tipi e utilizzazione | 35 |
| Tasto del peso | 116 |
| Tasto della data | 116 |
| Tasto della data | 50 |
| Tasto etichetta | 116 |
| Tasto inventario | 116 |
| Tasto Modo | 54 |
| Tasto preimpostazione tara | 116 |
| Tasto secondo prezzo | 116 |
| Testo - Testi data (453) | 94 |
| Testo - Testi di filiale (457) | 98 |
| Testo - Testi iniziali (458) | 100 |
| Testo - Testo cliente (454) | 96 |
| Testo - testo descrittivo (45+1) | 104 |
| Testo - Testo finale (459) | 102 |
| Testo - Testo pubblicitario (452) | 92 |
| Testo - Testo venditore (45+1) | 106 |
| Testo iniziale | 133 |
| Tipi di tastiera | 115 |
| Totale finale cliente con calcolo del resto | 32 |
| Totali parziali - accesso rapido con 51 | 125 |
| Totali parziali (51) | 124 |

V

| | |
|--|----------|
| Variolabel | 134, 145 |
| Vendita con con PLU a peso e PLU a pezzo | 26 |
| Vendita con immissione libera | 30 |
| Vendita rapida | 24 |
| Venditori: fare il log on ed il log off | 38 |
| Visualizzazione scontrino | 23, 137 |

**Per un buon futuro del vostro prodotto METTLER TOLEDO: il Servizio Tecnico Assistenza Clienti della METTLER TOLEDO vi assicura per anni qualità, precisione della misura e conservazione del valore dei prodotti METTLER TOLEDO. Per favore richiedete la documentazione precisa sulla nostra interessante offerta per il Service.
Tante grazie.**

Con riserva di modifiche tecniche e modifiche nell'ampiezza della fornitura di accessori.

Indirizzo **Mettler - Toledo (Albstadt) GmbH**
D-72458 Albstadt
Telefono **0 74 31 / 14-0**
Telefax **0 74 31 / 14-380**
Internet: **<http://www.mt.com>**

Stampato su carta prodotta al 100 % senza cloro.
Per amore del nostro ambiente.

© Mettler-Toledo (Albstadt) GmbH 2005 ME-22010420_G Stampato in Germania 0405/
9.01

Internet **<http://www.mt.com>**

- A** **Mettler-Toledo Gesellschaft mbH.**, Südrandstr. 17, 1230 Wien,
Tel. (01) 604 19 80, Telefax (01) 604 28 80, Telex 111302
- B** **N.V. Mettler-Toledo S. A.**, Leuvensesteenweg 384, 1932 Zaventem,
Tel. (02) 334 02 11, Fax (02) 334 03 34
- CH** **Mettler-Toledo (Schweiz) AG**, Im Langacher, 8606 Greifensee,
Tel. (044) 944 45 45, Telefax (044) 944 45 10
- D** **Mettler-Toledo GmbH**, Postfach 110840, 35353 Giessen,
Tel. (0641) 507-333, Telefax (0641) 507-349, Telex 482912
- E** **Mettler-Toledo S.A.E.**, Avda. San Pablo 28, 28820 Coslada (Madrid),
Tel. (01) 669 62 22, Fax (01) 669 33 47
- F** **Mettler-Toledo S.A.**, 18/20 Avenue de la Pépinière, 78222 Viroflay Cedex,
Tél. (01) 30 97 17 17, Fax (01) 30 97 16 16
- I** **Mettler-Toledo S.p.A.**, Via Vialba 42, 20026 Novate Milanese,
Tel. (02) 33 3321, Telefax (02) 35 62 973
- NL** **Mettler-Toledo B.V.**, Postbus 6006, 4000 HA Tiel,
Tel. (03440) 63 83 63, Telefax (03440) 63 83 90